

DK

NO

SE















GB



SMART
365*

Brugsanvisning · Bruksanvisning · Bruksanvisning
Instruction manual

ADVARSELSSYMBOLER PÅ ROBOTTEN

	<p>Læs vejledningen før brug</p>		<p>Udsæt aldrig batteriet for ild eller andre varmekilder (maks. 40° C)</p>
	<p>Hold dig på sikker afstand af robotplæneklipperen, når den er i brug.</p> <p>Hold hænder og fødder væk fra de roterende knive. Stik aldrig hænder eller fødder hen til eller ind under maskinen, når robotplæneklipperen er i gang.</p>		<p>Genbrugsmærkat. Materialerne i batteriet kan genanvendes.</p>
	<p>Sørg for, at maskinen er SLUKKET, og at afbryderen er i OFF-position, før du påbegynder vedligeholdelse eller inspektion af maskinen.</p>		<p>Batteriet i robotplæneklipperen er et li-ion.</p> <p>Batteriet må ikke bortskaffes sammen med almindeligt husholdningsaffald. Batteriet skal bortskaffes på en genbrugsstation.</p>
	<p>Sid aldrig på maskinen.</p>		<p>Garanteret støjniveau.</p>
	<p>CE-godkendelsesmærke</p>		<p>SMPS (Switch mode power supply = switch mode-strømforsyning)</p>
	<p>Robotplæneklipperen eller ladestationen må ikke bortskaffes sammen med almindeligt husholdningsaffald, da produkterne indeholder elektroniske komponenter.</p> <p>Produktet skal afleveres på en genbrugsstation eller et andet sted, der kan håndtere genbrug af elektronik.</p>		<p>Dobbelt isoleret.</p>
	<p>Afgrænsningskablet (lavspænding) må ikke forlænges eller deles.</p> <p>Vær forsigtig, når du trimmer, klipper kanter eller fjerner mælkebøtter i nærheden af afgrænsningskablet, så du ikke beskadiger det.</p>		<p>SMPS (switch mode power supply) med en kortslutningssikker, sikkerhedsisolerende strømforsyning.</p>
	<p>Batteriet må aldrig komme i direkte kontakt med vand.</p>		

ÆSKEN INDEHOLDER

DK



Robotplæneklipper

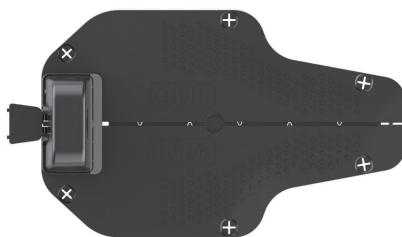

Ladestation



6 x plastskruer til
ladestation



Afgrænsningskabel 130 m



180 plastikpløkker



Strømadapter



Brugsvejledning

Du skal også bruge



C500 ROBOTPLÆNEKLIPPER

INDLEDNING

Læs denne vejledning før brug for at få det optimale ud af dit nye produkt. Gem desuden vejledningen, hvis du skulle få brug for den på et senere tidspunkt.

TEKNISKE DATA

Motorspecifikationer

Motormodel: 20 V børsteløs
Batteritype: 20 V , 2,0 Ah lithium-ion

Drivsystem

Kapacitet: Op til 500 m²
Opladningstid: 180 min

Instrumentets

arbejdsbredde: 16 cm
Knivsystem: 3 x knive
Arbejdshøjde min.-maks.: 20-50 mm
Hældning: Maks. 15%/25 %

Tilbehør

Afgrænsningskabel: 130 m
Pløkker: 180 stk.
Knive: 3 stk. (allerede monteret)
Ladestation: 1 stk. (0,6 A)

Vægt: 5kg

SIKKERHEDSANORDNINGER

1. Mekanisme til tyverisikring/deaktivering af anordning

Tyverisikringen/afbrydermekanismen forhindrer, at andre bruger eller kører med plæneklipperen, medmindre de har en gyldig kode (PIN). Du bliver bedt om at indtaste en firecifret kode (PIN) efter eget valg, som skal bruges som sikkerhedskode.

2. Løftesensor

Hvis plæneklipperen løftes mere end 10 mm fra jorden, når kniven er i brug, stopper kniven straks med at rotere.

3. Vippesensor

Hvis plæneklipperen vippes opad fra en hvilken som helst side mod en lodret position, standser kniven straks.

4. Forhindringssensor

Plæneklipperen registrerer forhindringer, der står i vejen under drift. Hvis plæneklipperen støder på en forhindring, holder den op med at køre i den retning og bakker væk fra forhindringen.

5. Regnsensor

Plæneklipperen har en regnsensor, der kan stoppe plæneklipperen i regnvej (dette kan styres fra appen).

6. Nødstopknap

Hvis du trykker på STOP-knappen, stopper plæneklipperen og kniven med det samme.

7. Lukket batteri

Batteriet, der driver plæneklipperen, er fuldstændig forsejlet og lækker ikke nogen form for væsker, uanset hvor det er placeret.

8. Basisstation/kredsløbsafbryder og afgrænsningskabel

Plæneklipperen kan ikke køre, hvis der ikke er installeret og aktiveret et afgrænsningskabel via basisstationen. Plæneklipperen kører ikke, hvis afgrænsningskablet ikke er tilsluttet korrekt eller er beskadiget.

PRODUKTOVERSIGT

- 1. STOP-knap
- 2. Display
- 3. Indstilling af snit
- 4. Regnsensor
- 5. Serienummer
- 6. QR-kode til download af appen til iPhone
- 7. QR-kode til download af appen til Android
- 8. QR-kode til download af manualen

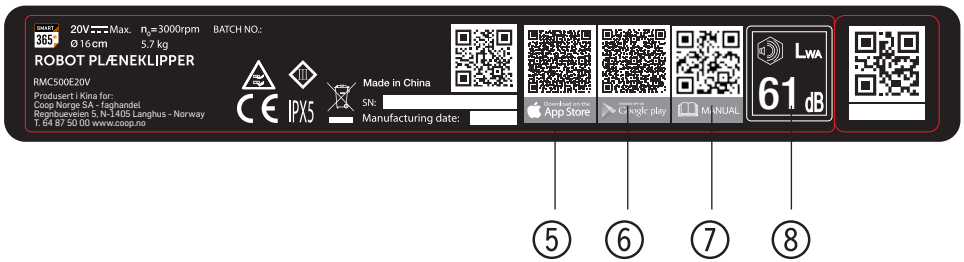
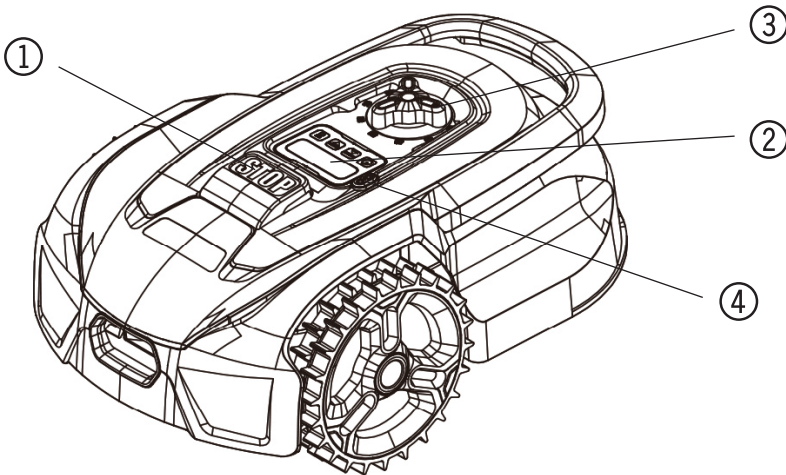

FØR MONTERING

Det anbefales, at du laver en skitse af din græsplæne med de forhindringer, du vil beskytte. Det giver et godt overblik over kabelarbejdet og den bedste placering af ladestationen.

Træk afgrænsningskablet fra ladestationen rundt i haven og rundt om eventuelle forhindringer, du vil beskytte, såsom blomsterbede, små træer osv.

Det følgende afsnit forklarer, hvordan du installerer robotplæneklipperen. Læs dette afsnit omhyggeligt, før du planlægger og installerer afgrænsningskablet.

Kontroller også, hvor meget afgrænsningskabel (længde) du forventer at få brug for. Der medfølger kabel nok til at gå hele vejen rundt om græsplæner op til kapacitetsgrænsen (500 m²), men hvis du har mange blomsterbede (øer) inde i græsplænen, som kablet skal gå rundt om, kan det kræve mange meter ekstra kabel (vær opmærksom på, at den samlede længde af kablet ikke må overstige 300 meter, og at ekstra afgrænsningskabel skal opfylde de samme specifikationer). Det kan være nødvendigt at købe ekstra afgrænsningskabel og forlænge det.

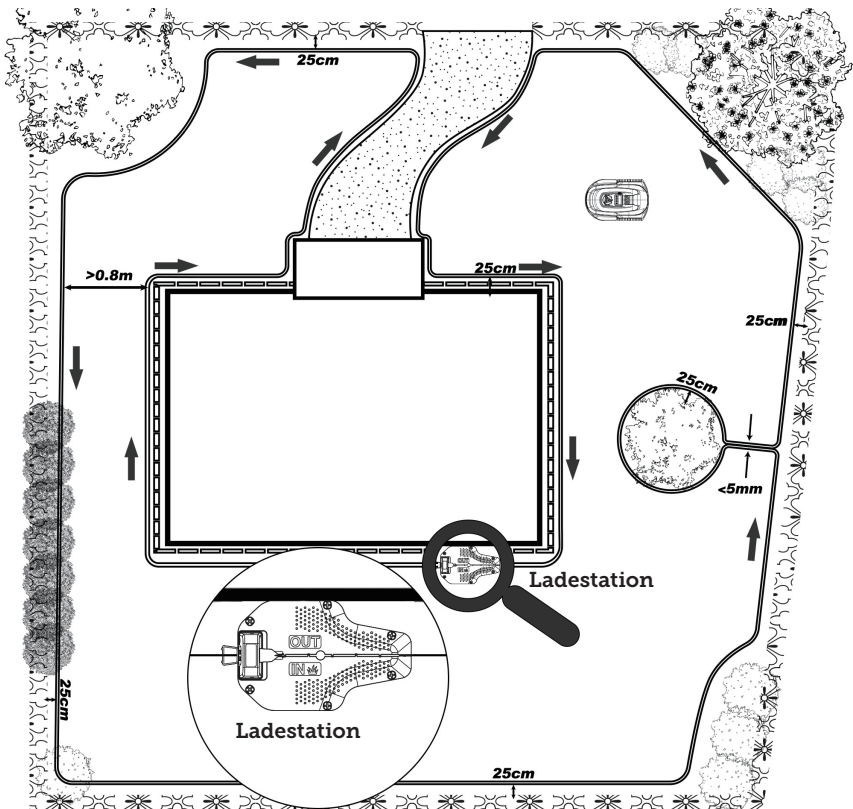

INSTALLATION OG PLACERING AF LADESTATION

Ladestationen skal placeres i nærheden af en 230 V stikkontakt. Alternativt kan et forlængerkabel trækkes ud til ladestationens ønskede position.

Ladestationens flade indgangsparti skal vende mod højre.

Ladestationen kan placeres på følgende måde:

Ladestationen skal placeres på en helt plan overflade, og der skal være en lige strækning på mindst 1 meter foran og bagved ladestationen for at sikre, at robotplæneklipperen har den korrekte adgang til ladestationen. Det er vigtigt, at du overholder dette krav.

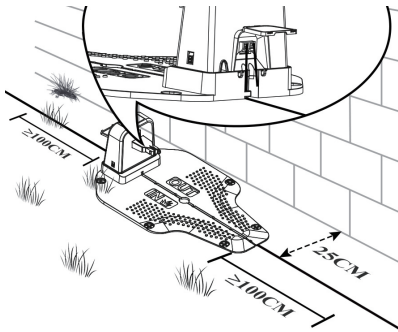

AFGRÆNSNINGSKABEL

Tilslut afgrænsningskablet

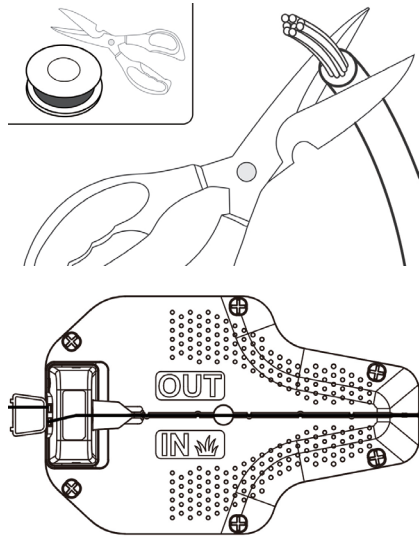

Klip ca. 10 mm af den ene ende af afgrænsningskablet, og sæt det i den røde terminal (OUT), og før derefter afgrænsningskablet gennem åbningen under opladerens bundplade.

Når du har lagt afgrænsningskablet til arbejdsområdet, skal du fjerne alt unødvendigt overskydende kabel. (Ekstra kabel, der opbevares bag ladestationen, kan forårsage interferens, hvilket kan føre til funktionsfejl på plæneklipperen). Afisolér ca. 10 mm af den anden ende af afgrænsningskablet, og sæt det ind i den anden ledningsterminal, som er siden "IN" markeret med sort.

Placer afgrænsningskablet

Når du lægger afgrænsningskablet, skal du bruge afstandsmåleren til at holde en afstand på 25 cm mellem kablet og afgrænsningen. Hver kabelpløk skal placeres med ca. 80 cm afstand, brug den medfølgende afstandsmåler for at sikre korrekt installation. Hvis underlaget er ujævnt, kan pløkkenes tæthed øges tilsvarende.

BEMÆRK: Den maksimalt tilladte længde for afgrænsningskablet er 300 m.

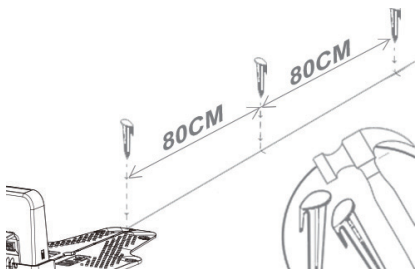
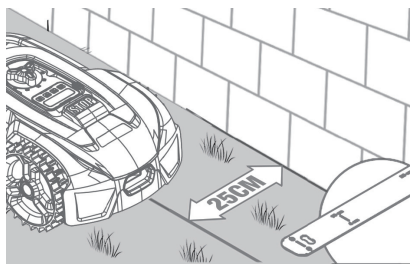

Hvis en forhindring er i niveau med jorden og sikker at køre over for plæneklipperen, f.eks. en indkørsel eller et fortov, er der kun brug for 8 cm plads mellem den og afgrænsningskablet.

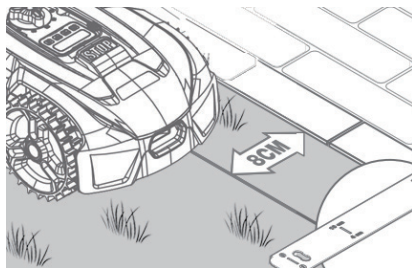
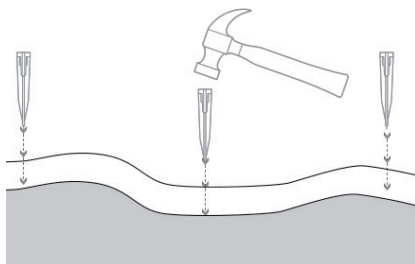

Indstilling af øer og krav til størrelsen på smalle passager

BEMÆRK: Hvis du ikke ønsker, at plæneklipperen skal køre ind i bestemte områder af plænen, f.eks. blomsterbede, buske eller træer, kan du lave en "ø" med afgrænsningskablet. Som illustreret nedenfor kan plæneklipperen passere smalle passager, der er mindst 0,8 meter brede.

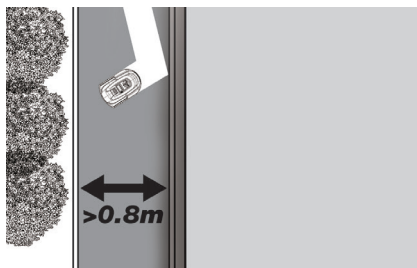
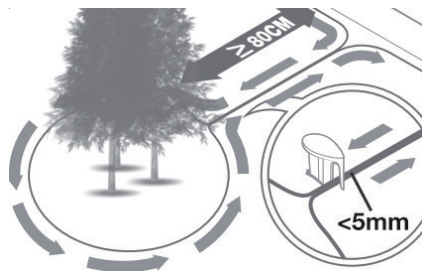

Sørg for, at afgrænsningskablet er helt lige i hvert hjørne, og at alle vinkler, som afgrænsningskablet danner, er 90° eller større.

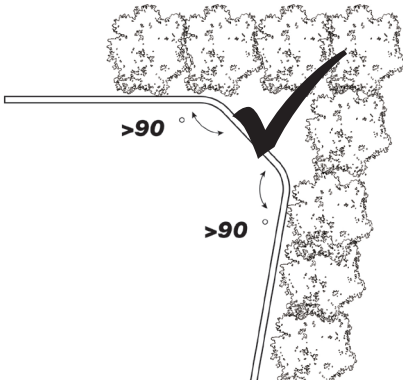
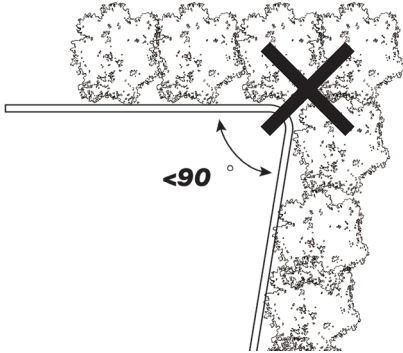

Skråninger

BEMÆRK: Din plæneklipper kan sikkert klare skråninger på op til 25 % (14°).

Sådan beregner du hældningen på din græsplæne.

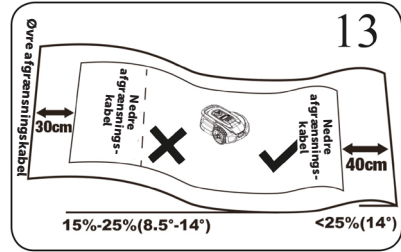
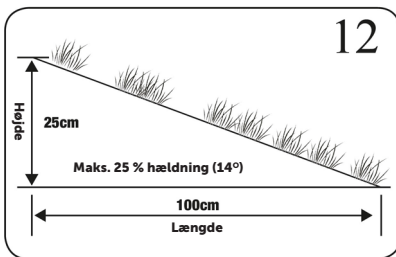

Afgrænsningskablet på skråninger som vist i figur 12,13.

Tilslut opladningsbasen til effektkilden

Sæt strømforsyningen i spændingsstikket. Hvis afgrænsningskablet er lagt korrekt, vil LED-lyset på opladningsbasen tændes og være grønt konstant. Se LED-statusoversigten nedenfor for at sikre, at forbindelsen er i orden.

BEMÆRK! Omformeren må ikke placeres på jorden, da den kan blive udsat for fugt og påvirke strømforsyningens levetid.

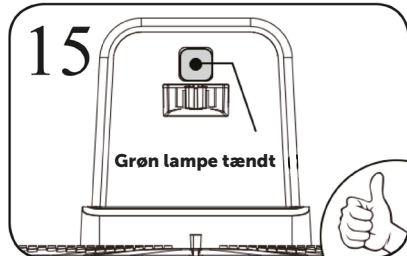
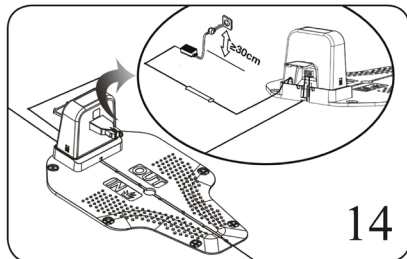

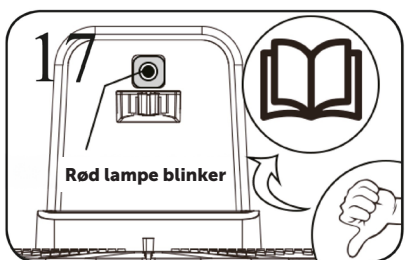
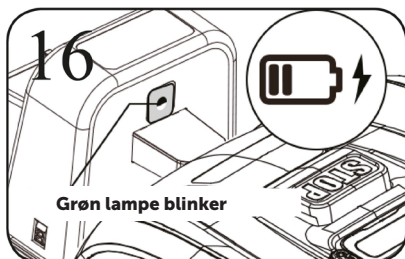

	LED	BESKRIVELSE
1	Grønt lys	Afgrænsningskablet er korrekt installeret, og robotten er fuldt opladet.
2	Intet lys	Der er ingen strøm. Kontrollér, at strømforsyningen er monteret korrekt på ladestationen og tilsluttet en stikkontakt.
3	Blinkende grønt lys	Robotplæneklipperen lader op
4	Blinkende rødt lys	Afgrænsningskablet er ikke monteret korrekt i det rød/sorte stik, eller der er et brud et sted på afgrænsningskablet. Kontrollér eventuelle kabelsamlinger.

HURTIG BRUG

Når afgrænsningskablet er installeret, kan du begynde at bruge robotplæneklipperen. (Se installationsvejledningen for installation af afgrænsningskablet).

1) Tryk på TÆND/SLUK, indtil robotplæneklipperen tænder. Ved første brug skal du indtaste standard-PIN-koden "0000" ved at trykke på OK fire gange, når tallet 0 blinker. (PIN-koden kan ændres, se "Indstilling af PIN-kode" i installationsvejledningen).



BEMÆRK: Robotplæneklipperen slukker, hvis den ikke modtager et input inden for 30 sekunder, efter at den er tændt.



2) Tryk på START, og tryk derefter på OK for at starte klipningen.

3) Tryk på HOME og derefter OK, så vender robotten tilbage til ladestationen.

Robotplæneklipperen arbejder uafbrudt, indtil den når et lavt batteriniveau, og derefter vender den tilbage til opladningsbasen. Når opladningen er færdig, vil robotplæneklipperen enten genoptage klipningen eller blive i opladningsbasen, afhængigt af klippeplanen.

INDSTILLING AF PIN-KODE

For at ændre PIN-koden skal du trykke på  og  samtidig i 3 sekunder.

Ikonet  lyser nu, og "PIN 1" vises på displayet. Du skal nu indtaste den gamle pinkode, hvilket du gør ved at bruge 

eller  og  til at bekræfte hvert tal, indtil den gamle pinkode er indtastet. "PIN 2" vises nu på displayet, og den nye PIN er klar til at blive indtastet på samme måde som den gamle PIN (i billedeksemplet nedenfor er det 1234).

Når den nye PIN-kode er indtastet, og  vises på displayet, er den nye PIN-kode blevet gemt.







PROGRAMMERING

Tip:

Programmering af årstal, dato og klokkeslæt kan også gøres ved at forbinde robotten til appen i stedet for via displayet på robotten. Når du opretter forbindelse via appen, indstilles tid og dato automatisk. Se afsnittet "Opsætning af appen".

Start med at indstille år, dato og klokkeslæt, da dette er grundlaget for programmeringen

Indstillingen starter med år, dato og til sidst klokkeslæt. For at aktivere indstilling af årstal, dato og klokkeslæt skal du trykke på  i 5 sekunder, indtil ikonet  lyser, og tallene på displayet blinker, og derefter indstille årstallet med  eller  og  for at bekræfte hvert tal, indtil årstallet er indstillet korrekt. Den samme procedure bruges til dato og klokkeslæt.

Bemærk dog, at datoindstillingen altid starter med måneden og derefter dagen. I billedeksemplet nedenfor er datoen den 25. august (08.25). Når årstal, dato og klokkeslæt er gemt, vises







 på displayet.



ÆNDRING AF STARTTIDSPUNKT OG KLIPPETIDSPUNKT





Tip:

Programmering af start- og klippetider er nemmere at foretage via appen end via robotens display. Se afsnittet "Brug appen".

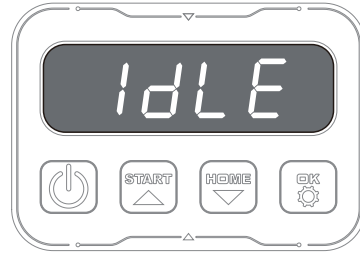
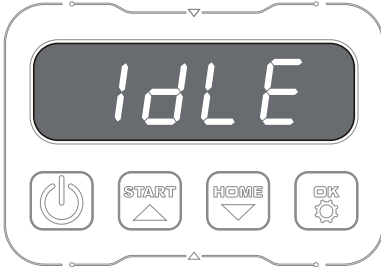
Som standard er robotten indstillet til at starte kl. 9.00, men du kan ændre dette starttidspunkt ved at trykke  og  ind på samme tid i 3 sekunder. Et nyt starttidspunkt kan derefter angives ved at bruge  eller  og  til at bekræfte hvert tal, indtil det nye starttidspunkt er indstillet. Når den nye starttid er gemt, vises  på displayet, og du hører en biplyd. I eksemplet nedenfor er den nye starttid sat til 13.25.









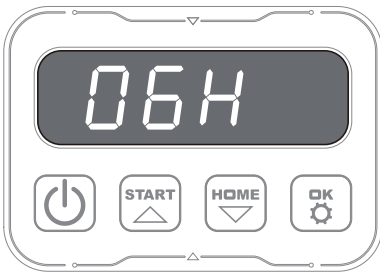



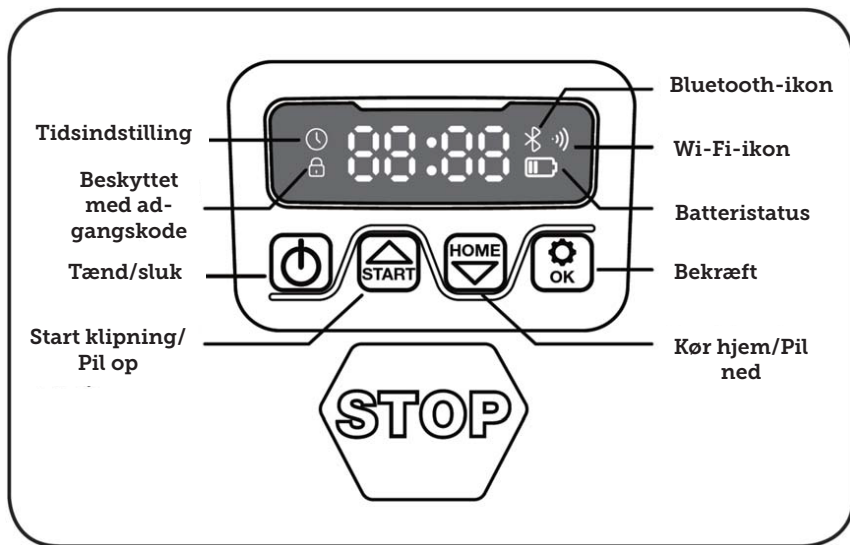

Som standard er robotten indstillet til at køre 8 timer hver dag. Klippetiden kan ændres til alt mellem 1-24 timer. Dette gøres ved at trykke på  i 3 sekunder. Derefter kan den nye klippetid indstilles ved at trykke på  eller  og  for at bekræfte den nye tid (antal timer). Når den nye klippetid er indstillet og gemt, vises  på displayet, og du hører en biplyd. I eksemplet nedenfor er den nye klippetid indstillet til 6 timer (06H)

Generel: Når displayet viser , betyder det, at robotten er klar, og at alt er i orden.



BESKRIVELSE AF DISPLAY



	Tænd/sluk-knap: For hvert tryk vil robotten enten tænde eller slukke (hold nede)
	Knappen Start: Robotplæneklipperen starter sin klippecyklus, når denne knap aktiveres (efterfulgt af "OK"). Knappen fungerer også som en pil op.
	Knappen Home: Robotten kører tilbage til ladestationen, når der trykkes på denne knap efterfulgt af "OK". Knappen fungerer også som pil ned.
	OK-knap: Dette bruges til at bekræfte valg.
	Ikon for Wi-Fi-signal
	Ikon for tidsindstilling
	Ikon for indstilling af adgangskode
	Batteri-ikon
	Bluetooth-ikon

INSTALLATION AF APPEN

Robotten er en IOT-enhed (internet of things). For at bruge alle funktionerne og holde softwaren opdateret skal den tilhørende app downloades, og robotten skal forbindes til en smartphone via Wi-Fi 2,4 GHz eller Bluetooth 4.0.

Download appen

Først skal du downloade den gratis robot-app "robotic-mower connect". Den kan bruges på iPhones (med iOS 11 eller nyere) eller Android-telefoner (version 4.4.2 eller nyere).

Du kan også scanne QR-koden nedenfor med kameraet på din mobiltelefon. Derefter kommer du til en hjemmeside (kameraet viser et link, som du skal trykke på). Tryk derefter på knappen "Installer" på den hjemmeside, der vises. Dette fører dig til den korrekte app i enten App Store eller Google Play:



FØR TILSLUTNING TIL ROBOTTEN

Sørg for, at du har:

- Navn og adgangskode til dit Wi-Fi-netværk
- Robotplæneklipperens serienummer (SN), som findes på mærkatens bag på maskinen. Du kan også scanne serienummerets QR-kode med kameraet på din mobiltelefon. QR-koden er i midten af etiketten (yderst til venstre)

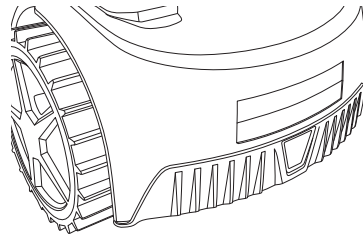

Kontroller dine Wi-Fi-indstillinger

- Robotplæneklipperen fungerer kun med 2,4 GHz.
- Sørg for, at din robot og telefon er på samme Wi-Fi-frekvens (2,4 GHz). (Mange hjemmenetværk har både en 2,4 GHz- og 5 GHz-frekvens. Hvis du ikke er sikker, bedes du kontakte din internetudbyder).
- Sørg for, at afstanden mellem plæneklipperen, telefonen og routeren er så kort som muligt under forbindelsen (inden for 10 m bør være i orden i de fleste tilfælde).

OPSÆTNING AF APPEN

1. Åbn appen, og tryk på "Registrer"
2. Indtast din e-mailadresse, og tryk på knappen "Send" for at modtage en bekræftelseskode. Indtast derefter koden (inden for 30 min), og vælg et kodeord, som indtastes to gange. Tryk til sidst på knappen "Registrer"

Opsætning og tilslutning

Opsætningen kan foretages på to måder. Via QR-kode eller manuelt

Forbindelse via QR-kode

1. For at tilføje din robot skal du trykke på cirklen med (+) midt på skærmen.
2. Scan derefter QR-koden på klistermærket på bagsiden af robotten – yderst til venstre. (Robotten skal være tændt, og det samme skal

Bluetooth og Wi-Fi på din mobiltelefon) Accepter, at appen kan få adgang til dit kamera og din placering.

3. Appen vil nu forsøge at oprette forbindelse, hvilket kan tage et par minutter.
4. Serienummeret vises nu. Indtast PIN-koden til robotten. Koden er som standard indstillet til 0000, men hvis du manuelt har valgt en anden PIN-kode via robotens display, skal du bruge den.
5. Vælg Wi-Fi-netværk (kun 2,4 GHz), og indtast adgangskoden til netværket.
6. Robotten er nu blevet tilføjet og vises i oversigten over "Enheder". Et Wi-Fi-ikon vil også lyse på robotens display.
7. Endelig kan du navngive robotten (dette kan også ændres under "Indstillinger")

Der kan tilføjes flere robotter, hvis der er behov for mere end én robot.

Registrer

09:01 Register

Please enter your email address

please enter verification [Send](#)

Please enter password

Please confirm your password

1) Your password must be between 8 and 20 characters. 2) Your password must contain at least one uppercase or one lowercase letter. 3) Your password must contain at least one number digit. (ex. 0, 1, 2, 3, etc.)

[Register](#)

Already have an account? [Login here](#)

User Agreement/Privacy Policy

Opret login

09:00 Log in

Please enter your email address

Please enter password

[Log in](#)

[Forgot password](#)

Don't have an account? [Register](#)

or

[f](#) [G](#)

User Agreement/Privacy Policy

Tilføj enhed

09:21 Devices

No devices yet, please add

[Add devices](#)

Scan QR på robotten

09:24 Add devices Photos

Place QR code inside the box

Please check whether the robot is turned on, whether your phone's Bluetooth is turned on, whether the Wi-Fi signal exists.

[connect via Bluetooth](#)

Vent på forbindelse

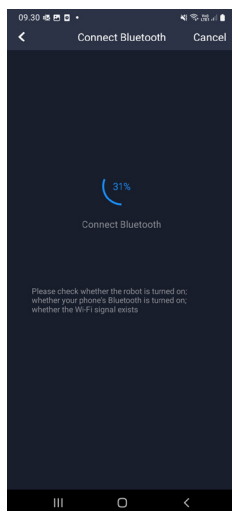

Indtast 0000 som adgangskode

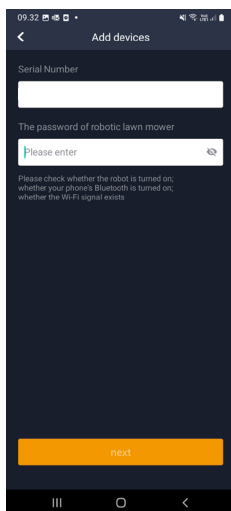

Vælg netværk, og indtast adgangskode

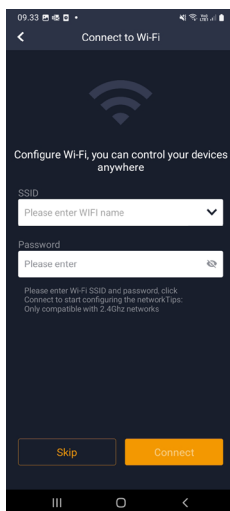

Robotten er tilføjet

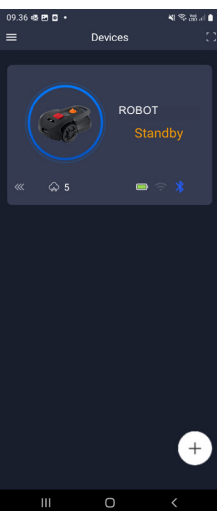

DK

Manuel tilslutning (uden QR-kode)

1. Stå ved siden af robotten, mens den er tændt.
2. Tryk på cirklen med (+) midt på skærmen.
3. Tryk derefter på knappen "Manuel sammenkobling af Bluetooth-enheder" nederst på skærmen
4. Der vises en liste over Bluetooth-enheder. Vælg "Mower_XXXXXX"
5. Serienummeret vises nu. Indtast PIN-koden til robotten. Koden er som standard indstillet til 0000, men hvis du manuelt har valgt en anden PIN-kode via robotens display, skal du bruge den.
6. Vælg Wi-Fi-netværk (kun 2,4 GHz), og indtast adgangskoden til netværket.
7. Robotten er nu blevet tilføjet og vises i oversigten over "Enheder". Et Wi-Fi-ikon vil også lyse på robotens display.

8. Endelig kan du navngive robotten (dette kan også ændres under "Indstillinger")

Styring af robotten på en sekundær mobiltelefon

Hvis du ønsker, at en anden mobiltelefon skal kunne styre robotten, kan du gøre det ved at dele enheden:

1. Først skal du installere robot-appen på den anden mobiltelefon.
2. Gå til oversigten (Enheder) for den mobiltelefon, som robotten er forbundet med.
3. Hold fingeren på robotens navn, og stryg til venstre.
4. Klik på "Del". Derefter vises en QR-kode.
5. Vælg den runde cirkel med (+) på den anden mobiltelefon, og scan stregekoden. Robotten bliver nu også tilføjet her. Den oprindelige telefon (ejer) kan til enhver tid ophøre med at dele robotten med andre uden deres

godkendelse. I dette tilfælde skal du vælge "Stop deling" og bekræfte.

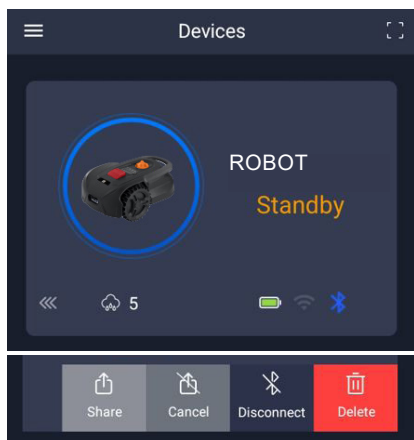

BEMÆRK: Når plæneklipperen bevæger sig til et område af din plæne med dårligt eller intet Wi-Fi-signal, udføres instruktioner sendt fra appen først, når plæneklipperen vender tilbage til et område med godt Wi-Fi-signal. Bluetooth-ikonet lyser kun, når telefonen er i nærheden af robotten og tilsluttet. Robotten kan styres via Wi-Fi, selv om du er væk hjemmefra, hvis dækningen er i orden.

BRUG APPEN

Brug af appen giver udvidede funktioner sammenlignet med betjening via robottens display. De vigtigste funktioner er anført her.

Startskærm

Når du har logget ind og trykket på robotikonet, kommer du til startskærmen, hvor du kan se robotten, dens batteristatus, om den har en Wi-Fi-/Bluetooth-forbindelse, og om robotten er i standby- eller aktiv tilstand.

Længere nede på skærmen kan du se 3 runde knapper: VEND TILBAGE – ARBEJD – STOP

- Hvis robotten kører, og du vil have den til at vende tilbage, skal du først trykke på STOP og derefter "VEND TILBAGE".
- For at starte robotten manuelt skal du først trykke på STOP (så ARBEJD-knappen bliver hvid) og derefter på "ARBEJD".
- Generelt skal du trykke på STOP-knappen først, før du vælger VEND TILBAGE eller ARBEJD.

Bemærk: På grund af sikkerhedsbestemmelser kan robotplæneklipperen ikke genoptage græsslåningen på afstand, hvis den er standset og ikke er placeret i ladestationen. Flyt enten plæneklipperen manuelt til ladestationen, eller send den tilbage ved at trykke på knappen "HOME".

Batteritilstand

Bemærk, at batteriniveaue typisk vil vise 9X % (og ikke 100 %), og at det langsomt vil falde. Det er helt normalt og sker for at beskytte batteriet og forlænge dets levetid (det er ikke optimalt for batteriet at være 100 % opladet hele tiden).

Ladestationen begynder at oplade batteriet, når det kommer under 90 %.

Tidsplan

Under "tidsplan" kan du se planlagte klippetider og indstille, hvornår robotten skal køre.

- Tryk på "Rediger" for at redigere tidsplanen.
- Tryk på den ugedag, du vil indstille robotten til at køre.
- Vælg derefter start- og sluttidspunkt, og tryk på "Bekræft".
- Kanttrimning: Du kan sætte et blåt kryds i den øverste linje "kant" (under "Rediger"), hvis du vil have robotten til at trimme kanterne, første gang den starter. Robotten vil derefter følge afgrænsningskablet hele vejen rundt og klippe langs det (bemærk, at ro-

botten stadig vil efterlade en uklippet græskant, da kniven af sikkerhedsmæssige årsager ikke kan klippe helt ud til kanten). Hvis du starter robotten manuelt via START + OK på displayet, vil robotten ikke trimme kanterne.

- For at undgå at plæneklipperen efterlader spor, anbefales det, at du kun vælger "kant" et par dage om ugen.
- Når en tidsplan er defineret (orange), kan du også ændre start-/sluttidspunktet ved at trykke på "Rediger" og holde fingeren nede på det orange område og derefter stryge op eller ned.
- Tryk på "Gem", når tidsplanen er færdig.

Hvis du har en stor græsplæne, skal robotten køre oftere, end hvis plænen er mindre. Hvis din græsplæne er tæt på robotens maksimale kapacitet (500 m²), vil den sandsynligvis skulle køre hver dag i længere perioder. Plænenes udformning har også indflydelse på,

hvor meget robotten skal køre for at holde græsset nede. En enkelt firkantet græsplæne uden forhindringer er hurtigere at klippe end en græsplæne med smalle passager og mange forhindringer, da robotten har brug for mere tid til at stoppe og skifte retning.

Det anbefales, at du prøver det og ser resultatet. Robotten bør ikke køre mere end nødvendigt for at undgå spor i plænen. I vækstsæsonen og når det regner meget, skal den køre oftere. I tørre perioder bør den køre mindre.

I nogle perioder er græsset fugtigt i starten og slutningen af dagen. Eftermiddagen er typisk det bedste tidspunkt.

Startskærm

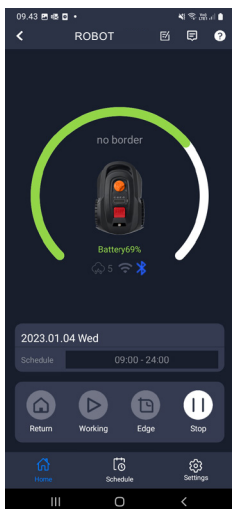

Oversigt over tidsplaner

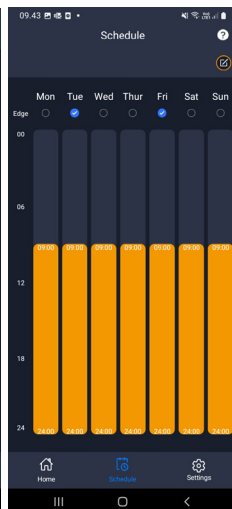

Indstil kantrimning

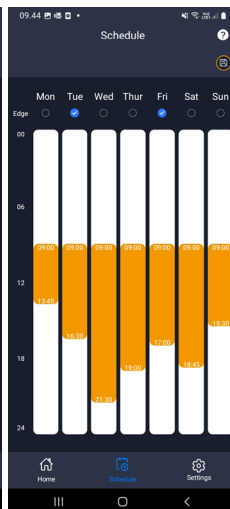

Indstil klokkeslæt

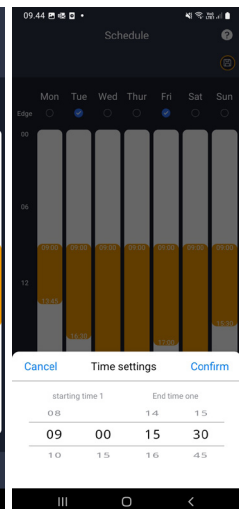

Indstillinger

Under indstillinger er der flere vigtige funktioner, der skal tages i betragtning.

Regnforsinkelse:

Robotten har en regnsensor på toppen, som er aktiveret som standard.

Når regnsensoren på robotten registrerer vand, stopper robotten med at klippe græs og vender tilbage til ladestationen og venter 3 timer (fra den sidste vanddråbe er registreret), før den fortsætter, forudsat at det stadig er inden for den planlagte tid, som robotten skal køre. Ventetiden er som standard 3 timer, men kan justeres i timer og minutter. Hvis ventetiden er justeret, bekræftes dette ved at trykke på "Gem". Hvis 00H 00M er valgt, eller funktionen er slået fra, slår robotten græs, selv om det regner.

Opdatering af firmware

Dette menupunkt giver dig mulighed for at opdatere robotens firmware

Tryk på knappen "Kontroller opdateringer". Hvis der er en opdatering, dukker den op og beder dig om at bekræfte installationen. Tryk på "BEKRÆFT".

Opdateringen downloades til din telefon (det kan tage et par minutter) og sendes til robotten, hvis den er inden for Wi-Fi-signalets rækkevidde. Appen viser, hvornår dette er afsluttet.

Enhedens parametre:

Denne menu indeholder oplysninger om enheden (modelnavn og serienummer). Her er det muligt at ændre robotens navn.

Wi-Fi-indstillinger:

Her kan du forbinde robotten til et nyt Wi-Fi-netværk.

Indstillinger

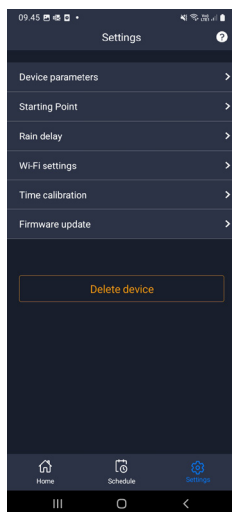

Søg efter opdatering

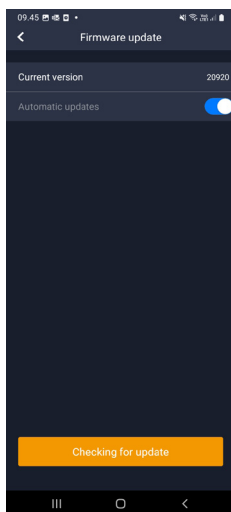

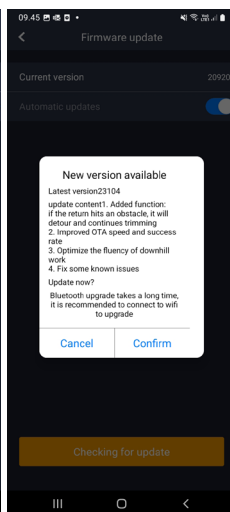

Bekræft opdatering

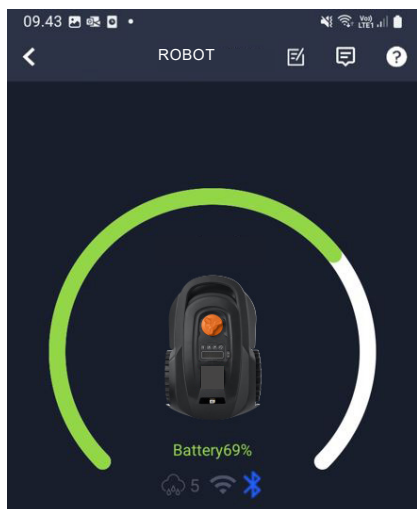



Skift sprog

Sproget er som standard indstillet til mobiltelefonens sprog, men hvis det ikke er tilgængeligt, er engelsk standard. Dette kan ændres under menuen  i øverste højre hjørne under "App-indstillinger" 

Log i app

Appens startskærm indeholder en log, der registrerer alt, hvad robotten gør hver dag. Hvis der sker noget uventet, kan det være en god idé at se, hvad der er registreret her.

ROBOTTENS FUNKTIONER

Grundlæggende driftsprincipper for robotplæneklipperen

Robotplæneklipperen vælger kørselsmønsteret tilfældigt. Det betyder, at den ikke følger noget bestemt mønster, men blot bevæger sig tilfældigt rundt i haven. Fordelen ved dette er, at den i løbet af en uges klipping vil nå hele græsplænen inden for afgrænsningskablet.



Kørsel til ladestationen

Når batteriet er afladet, vil robotplæneklipperen søge efter det nærmeste afgrænsningskabel og derefter automatisk køre (uden at klippe) mod uret tilbage til ladestationen. Her lades den helt op og fortsætter derefter sin klippecyklus.

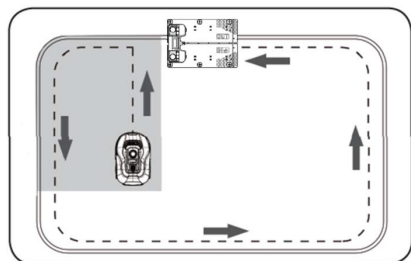

Registrer afgrænsningskablet

Når robotplæneklipperen nærmer sig afgrænsningskablet, vil sensorerne, der er installeret foran på dækslet, registrere det. For at sikre det bedste klipperesultat vil robotten dog køre 10-12 cm ud over afgrænsningskablet foran (klip ikke her).

Det er vigtigt at huske, når man lægger afgrænsningskablet i haven.

Standstning af robotten

Hvis du vil stoppe robotplæneklipperen, mens den klipper eller vender tilbage til ladestationen, skal du aktivere/trykke på den røde STOP-knap.

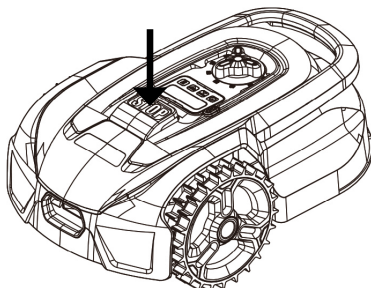

Justering af klippehøjden

Robotplæneklipperens klippehøjde kan justeres fra 20 til 50 mm.

Hvis græsset er højere end 50 mm, når robotten er installeret, skal du først slå græsset med en almindelig plæneklipper. Ellers vil der være for stor belastning på robotstens knive, hvilket resulterer i meget dårlige klipperesultater og let får maskinen til at sidde fast.

Det anbefales, at du starter med at indstille klippehøjden til maks. (50 mm) og gradvist sænker klippehøjden over et par dage, indtil den ønskede græshøjde er opnået.

Klippehøjden indstilles ved at trykke på STOP-knappen (hvis robotten kører). Når robotten står stille, kan klippehøj-

den justeres ved at dreje på højdejusteringsknappen øverst på robotten (se billede).

Robotplæneklipperen kan klippe græs, når det er vådt, men det vil føre til ophobning af mere græs på undersiden af robotten, mere friktion på knivene, højere støj og større risiko for, at den sætter sig fast. Fjern græsset med en blød børste.

(Sluk ALTID robotten helt, før du arbejder på knivene)

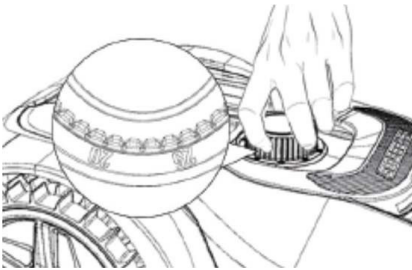

Klippebegrænsninger for robotplæneklipperen

Hvis du og din nabo begge har en robotplæneklipper, er det vigtigt, at der er mindst 1 meter mellem afgrænsningskablerne for at undgå interferens mellem kabelfragmenterne.

Det er også vigtigt, at ladestationen opstilles mindst 10 meter fra naboens afgrænsningskabel.

Hvis din nabo har en robotplæneklipper fra en anden producent, kan det være nødvendigt at holde en afstand på 2 meter til naboens afgrænsningskabel for at undgå interferens.

REGNSENSOR

Robotten har en indbygget regnsensor. Hvis den registrerer vand, holder robotten op med at klippe græs og vender tilbage til ladestationen, hvor den venter i 3 timer. Regnsensorens indstillinger kan justeres i appen. Se afsnittet "Brug appen".

Transport og flytning af robotten

Brug transporthåndtaget til at transportere robotten.

Bær den aldrig i kanten af dækslet, da topdækslet kan slippe robotten, så den falder ned på jorden.

Det anbefales, at robotplæneklipper transporteres over lange afstande i deres originale emballage. Denne er også god at have til vinteropbevaring af robotten.

Når robotten skal flyttes væk fra klippeområdet eller justeres, skal der trykkes på den store røde STOP-knap (se billede).

Når der er trykket på STOP-knappen, skal robotten slukkes. Tryk på OFF-knappen, og hold den nede, indtil displayet slukker.

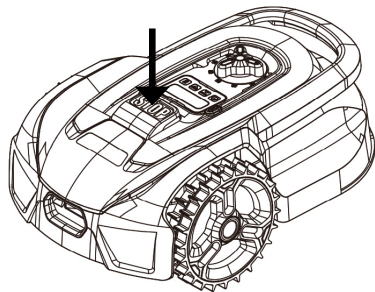

RENGØRING OG UDSKIFTNING AF RESERVEDELE

Det er vigtigt at holde din robotplæneklipper ren for at forlænge dens levetid.

Robotten vil lettere kunne klare kørsel på skråninger, hvis hjulene er rene og i god stand. Klipperesultatet bliver også meget bedre, når knivene er skarpe og kan rotere frit (sluk altid robotten helt, når du arbejder med knivene).

Rengøring af plastikafskærmninger

For at beskytte robotplæneklipperens elektronik og batteri må robotten ikke skylles med højtryksrenser.

Det anbefales, at du bruger en blød børste til at fjerne græs og andet snavs. Brug om nødvendigt en vandsprøjte eller en fugtig klud til at opløse snavset.

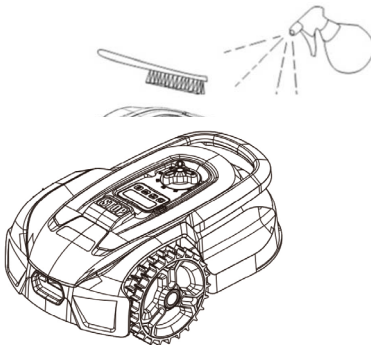

Rengøring af undersiden

Brug arbejdshandsker for din sikkerheds skyld! Mindst en gang om måneden skal du rengøre undersiden af robotplæneklipperen, især knivene.

Husk først at slukke for robotten.

Læg robotten på siden på en blød overflade (f.eks. en græsplæne) for at undgå at ridse plæneklipperens dæk.

Brug en blød børste eller plastskraber til at fjerne græsset og sikre et godt klippe-resultat. Regelmæssig rengøring reducerer også klippestøj og vibrationer.

- Kontrollér, at knivenes skjold kan rotere frit.
- Kontrollér, at knivene kan rotere frit.
- Kontrollér, at forhjulet kan dreje og rotere frit.

Vigtigt! Regelmæssig rengøring er afgørende for, at robotten kan fungere ordentligt! Sørg for at følge rådene vedr. rengøring ovenfor – og gør det ofte. Græs sætter sig let overalt og kan påvirke robotens sensorer og funktionalitet.

Problemer forårsaget af manglende rengøring er ikke dækket af garantien.

Rengøring af ladestationen.

Ligesom robotten skal rengøres regelmæssigt, er det en god idé at rengøre ladestationen på samme tid. Fjern græs og jord fra drevskiven. Slå eventuelt græsset omkring ladestationen. Brug en manuel græssaks.

Cirka hver anden måned skal ladekontakterne på ladestationen og robotten kontrolleres og om nødvendigt rengøres. Brug fint sandpapir eller ståluld til at fjerne eventuel rust eller oxidering på ladestikkene.

Knivbladene

Det anbefales, at du udskifter alle knive og skruer (på samme tid) efter hver sæson for at sikre et godt klippersultat. (hold øje med knivene og skift oftere, hvis det er nødvendigt). Knivene er nemme at skifte. Det eneste, du skal bruge, er en stjerneskruetrækker (sluk for robotten, før du arbejder med knivene). Løs skruen, og fjern snavs og græsurester fra knivtallerkenen. Udskift knivene med nye, og sæt skruerne i samtidig. Sørg for, at knivskruerne er spændt ordentligt.

Bemærk: Alle 3 knive skal skiftes på samme tid for at undgå ubalance.

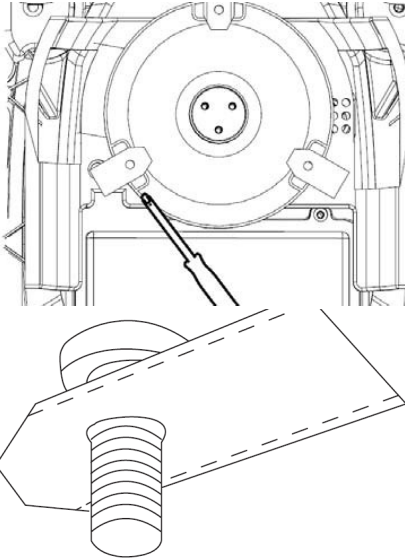

Vigtigt: Kontrollér knivskruerne, når du drejer knivene. Da knivens rotationer skærer sig ind i skruen, er det nødvendigt at skifte skruerne samtidig med knivene.

Brug kun originale knive.

OPBEVARING OM VINTEREN

Ved årets sidste klipning bør klippehøjden ikke være lavere end 40 mm. Hvis græsset klippes lavere, vil det svække rodnettet og kan føre til gule pletter.

Når robotplæneklipperen skal opbevares for vinteren, anbefales det, at robotten og ladestationen sættes indenfor og opbevares på et varmt og tørt sted, og at robotten slukkes for at beskytte batteriet. Oplad robotplæneklipperens batteri via den medfølgende ladestation, før robotten stilles ind for vinteren.

Robotplæneklipperens batteri er et vedligeholdelsesfrit litumbatteri med en anslået levetid på op til 3-5 år, afhængigt af brug, miljø og vintervedligeholdelse. Batterierne tåler ikke frost!

Det anbefales, at du også stiller ladestationen ind om vinteren. Afgrænsningskablet skal IKKE fjernes!

Det er vigtigt at oplade robotplæneklipperen 1-2 gange under vinteropbevaring (mindst hver 3. måned) for at sikre batteriets funktionsdygtighed.

Tag robotplæneklipperen, og sæt den i ladestationen. Lad den lade helt op i 2-3 timer (dette kan gøres indendørs). Tag derefter robotten ud af ladestationen igen, og lad den stå på et varmt, tørt sted.

Hvis disse vinteropladninger ikke følges, er der risiko for, at batteriet mister kapacitet eller går helt i stykker (dette er ikke dækket af garantien).

Kontrollér, at alle bolte, skruer og møtrikker er spændt korrekt, da det sikrer de bedste arbejdsbetingelser for robotten. Udskift slidte eller beskadigede dele.

Forberedelse til foråret

Efter vinteropbevaring er det en god idé at rengøre ladestikkene på ladestationen og ladepladerne på robotplæneklipperen med en stiv børste. Dette vil forbedre strømforbindelsen under opladning.

Sørg for, at robotten er fuldt opladet og at kantråden er intakt inden robotten tages i brug.

FEJLKODER

Display	Fejl	Løsning
E1	Plæneklipper uden for arbejdsområdet	<ol style="list-style-type: none">1. Kontroller, om plæneklipperen er inden for arbejdsområdet. Hvis den er: <ol style="list-style-type: none">2. Kontrollér, at ladestationen er korrekt sluttet til opladeren, og at opladeren er sluttet til en passende strømforsyning. Hvis de er korrekt tilsluttet, er afgrænsningskablerne fastgjort forkert og skal vendes om.
E2	Hjulmotor blokeret	<ol style="list-style-type: none">1. Sluk for plæneklipperen, og flyt den til et område uden forhindringer. Tænd for plæneklipperen. Tryk på START efterfulgt af OK.2. Hvis fejlmeddelelsen stadig vises, skal du slukke strømmen; vende plæneklipperen på hovedet, og kontrollere, om der sidder noget, der forhindrer hjulene i at dreje rundt. Fjern eventuelle forhindringer, vend plæneklipperen om, og tænd for strømmen. Tryk på START efterfulgt af OK.
E3	Knivtallerken blokeret	<ol style="list-style-type: none">1. Sluk for plæneklipperen.2. Vend plæneklipperen på hovedet og se, om der sidder noget, der forhindrer knivtallerkenen i at dreje.3. Fjern eventuelle forhindringer.4. Vend plæneklipperen om, og anbring den i et område med kort græs, eller juster klippehøjden.5. Tænd for plæneklipperen. Tryk på START efterfulgt af OK.
E5	Plæneklipperen løftes op	<ol style="list-style-type: none">1. Sluk for plæneklipperen.2. Flyt plæneklipperen til et område af græsplænen uden forhindringer3. Tænd for plæneklipperen. Tryk på START efterfulgt af OK.4. Hvis fejlmeddelelsen stadig vises, skal du slukke for strømmen og vende plæneklipperen på hovedet. Se efter, om der er noget, der forhindrer den forreste hjulaksel i at glide.5. Fjern eventuelle forhindringer, vend plæneklipperen om, og tænd for strømmen. Tryk på START efterfulgt af OK.
E6	Væltesensoren er blevet udløst	<ol style="list-style-type: none">1. Vend plæneklipperen om. Tryk på START efterfulgt af OK.
E7	Vippesensorerne er blevet udløst	<ol style="list-style-type: none">1. Sluk for plæneklipperen.2. Flyt plæneklipperen til et fladt stykke på plænen.3. Tænd for plæneklipperen. Tryk på START efterfulgt af OK.

Display	Fejl	Løsning
E8	Opladning af docking mislykkedes	<ol style="list-style-type: none"> 1. Kontrollér afgrænsningskablet på hver side af ladestationen. Det skal være lige i 1 m uden hjørner eller forhindringer for at sikre korrekt docking. 2. Ladestationen skal placeres på et relativt plant underlag. Den må ikke placeres på en skrå flade eller et sted, hvor bundpladen kan bøjes. 3. Sæt plæneklipperen manuelt i ladestationen til opladning. Når plæneklipperen er fuldt opladet, skal du trykke på START og derefter OK.
E11	Intet grænse-signal	<ol style="list-style-type: none"> 1. Hvis plæneklipperen er inde i arbejdsområdet, skal du kontrollere ladestationens LED-lys. Hvis det lyser rødt, betyder det, at afgrænsningskablet ikke er korrekt forbundet til klemmerne på ladebasen. Hvis det er korrekt tilsluttet, og LED'en alligevel lyser rødt, skal du kontrollere, om afgrænsningskablet er ødelagt.
E14	Klippeområdet er uden for grænsen	<ol style="list-style-type: none"> 1. Sluk for plæneklipperen. 2. Flyt afgrænsningskablerne for at reducere klippeområdet til det angivne område for denne model. 3. Tænd for plæneklipperen. Tryk på START efterfulgt af OK.
BP	Temperaturbeskyttelse af batteripakken	<ol style="list-style-type: none"> 1. Tjek batteritemperaturen. Vent, indtil temperaturen er faldet, hvis den er for høj. Hvis temperaturen er for lav, skal du vente, til temperaturen er over 5°C, tryk på START efterfulgt af OK. 2. Hvis fejlmeddelelsen stadig vises, skal du udskifte batteriet. Genstart plæneklipperen. Tryk på START efterfulgt af OK. 3. Hvis fejlen opstår gentagne gange, skal du kontakte en servicemedarbejder for at få hjælp.
EE	Fejl ukendt	<ol style="list-style-type: none"> 1. Genstart plæneklipperen. Tryk på START efterfulgt af OK. Hvis fejlmeddelelsen stadig vises, skal du kontakte en servicemedarbejder for at få hjælp.
LOCK	Gentagen indtastning af forkert kodeord	<ol style="list-style-type: none"> 1. Tænd for plæneklipperen, og lad den være tændt i 10 minutter. 2. Kodeordet kan indtastes igen efter 10 minutter. 3. Kontakt eftersalgsservice, hvis du har glemt kodeordet.

Hvis robotten er løbet tør for strøm og ikke kan startes, skal du manuelt løfte den tilbage til ladestationen og oplade den, før du forsøger at afhjælpe fejlen. Ved andre fejlkoder skal du afbryde strømmen og genstarte robotten.

Uanset hvilket problem der opstår, anbefales det altid, at du først prøver at genstarte robotten og ser, om det løser problemet. Sluk for robotten, vent 10 sekunder, og tænd den igen

Kontakt Schous serviceafdeling for yderligere hjælp og fejlfinding.

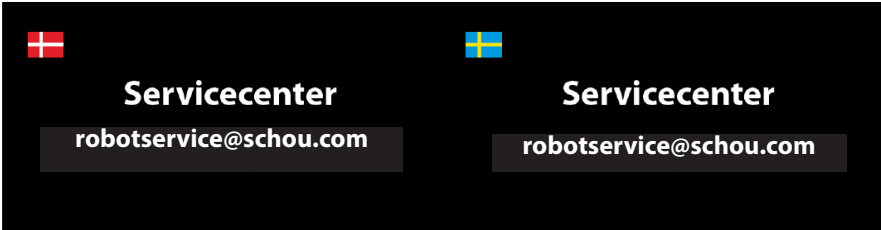

The image shows two service center contact points. On the left, the Danish flag is displayed above the text 'Servicecenter' and the email address 'robotservice@schou.com'. On the right, the Swedish flag is displayed above the text 'Servicecenter' and the email address 'robotservice@schou.com'. The background is black with white text and flags.

OM GARANTIE

Garantien bortfalder:

Hvis robotplæneklipperen er blevet brugt forkert, ikke er blevet vedligeholdt korrekt, er blevet modificeret, ombygget eller på anden måde ændret, er blevet repareret af en anden end et autoriseret servicecenter eller har været udsat for tordenvejr.

Hvis der er brugt ikke-originale SCHOU-reservedele og tilbehør til robotplæneklipperen.

Hvis robotplæneklipperen har været brugt kommercielt, herunder til udlejning.

Garantien dækker ikke:

Normalt slid eller skader forårsaget af fremmedlegemer eller ulykker.

Slid på dele (f.eks. knive, skæreskive, afgrænsningskabel, pløkker, stik osv.), selv om robotplæneklipperen er blevet brugt i overensstemmelse med instruktionerne.

Forkert eller uautoriseret vedligeholdelse og håndtering.

Skader og fejl på grund af overbelastning.

Begrænset garanti:

Batteriet er dækket af en 12-måneders garanti.

Dette gælder kun for det originale batteri, der fulgte med robotplæneklipperen, eller et originalt batteri med samme modelnummer som det originale batteri. Robotplæneklipperens backup-batteri er også dækket af 12 måneders garanti.

EU-OVERENSSTEMMELSESERKLÆRING

Fabrikant:	
Virksomhedsnavn	Coop Norge SA - faghandel
Adresse	Regnbueveien 5
Postnummer	N-1405
By	Langhus
Land	Norway
Bemyndiget repræsentant:	
Virksomhedsnavn	Schou Company A/S
Adresse	Nordager 31
Postnummer	6000
By	Kolding
Land	Denmark

Denne overensstemmelseerklæring udstedes udelukkende på fabrikantens ansvar og erklærer hermed, at produktet

Produktidentifikation:	Produkt: ROBOTPLÆNEKLIPPER 500M ² Input: 15W, 100-240V~, 50/60Hz Output: 20V , 0,6A Mærke: 365 Varenr.: 104971
-------------------------------	--

er i overensstemmelse med bestemmelserne i følgende EU-direktiv(er) (herunder alle gældende tilføjelser)

Referencenumre	
2006/42/EU	2011/65/EU w/Ammend.
2014/30/EU	2014/35/EU
2014/53/EU	2000/14/EC
2023/1542/EU	

Henvisninger til standarder og/eller tekniske specifikationer, der anvendes i denne overensstemmelseerklæring, eller dele deraf:

Numre på harmoniserede standarder	
EN IEC 63000:2018	EN 50636-2-107:2015/A3:2021
EN 60335-1:2012/A15:2021	EN 55014-1:2017/A11:2020
EN IEC 55015:2019/A11:2020	EN 61000-3-2:2014
EN 61000-3-3:2013	EN 60335-2-29:2021/A1:2021
EN 62233: 2008	

Andre standarder og/eller tekniske specifikationer:

Standard eller teknisk procedure	
EN IEC 55014-1:2021	EN IEC 55014-2:2021
EN IEC 61000-3-2:2019+A1: 2021	EN 61000-3-3:2013+A1:2019+A2:2021
Notified Body:0413 Intertek SEMKO AB, Torshamnsgatan 43, 164 22 Kista, Sweden Cert: SE-RED-2301035 Ed.1	
EN 301 489-1 V2.2.3	EN 301 489-3 V2.3.2
EN 301 489-17 V3.2.4	EN 303 447 V1.1.1
EN 300 328 V2.2.2	

(1) Hvor det er relevant, skal der henvises til de gældende dele eller afsnit i standarden eller den tekniske specifikation.

Underskrevet for og på vegne af producenten af:

Kolding 11/11/2024

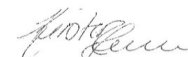

Kirsten Vibeke Jensen
CSR & Compliance Manager

MILJØOPLYSNINGER

Elektrisk og elektronisk udstyr (EEE) indeholder materialer, komponenter og stoffer, der  kan være farlige og skadelige for menneskers sundhed og for miljøet, når affaldet af elektrisk og elektronisk udstyr (WEEE) ikke bortskaffes korrekt. Produkter, som er mærket med en overstreget affaldsspand, er elektrisk og elektronisk udstyr. Den overstregede affaldsspand symboliserer, at enheden ikke må bortskaffes sammen med husholdningsaffald i slutningen af driftslevetiden, men derimod skal bortskaffes særskilt.

**SERVICECENTER**

Bemærk: Produktets modelnummer skal altid oplyses i forbindelse med din henvendelse.

Modelnummeret fremgår af forsiden på denne brugsanvisning og af produktets typeskilt.

www.schou.com

Fremstillet i P.R.C.

Fabrikant:















Coop Norge SA

Regnbueveien 5,
N-1405 Langhus – Norge

Tel.: 64 87 50 00 – www.coop.no

Alle rettigheder forbeholdes. Indholdet i denne vejledning må ikke gengives, hverken helt eller delvist, på nogen måde ved hjælp af elektroniske eller mekaniske hjælpemidler, f.eks. fotokopiering eller optagelse, ej heller oversættes eller gemmes i et informations- lagrings- og -hentningssystem uden skriftlig tilladelse fra Coop Norge SA.

ADVARSELSSYMBOLER PÅ ROBOTEN

	<p>Les brukerveiledning før du tar i bruk produktet</p>		<p>Utsett aldri batteriet for brann eller andre varmekilder (maks 40 °C)</p>
	<p>Hold god avstand til robotgressklipperen når den er i gang.</p> <p>Hold hender og føtter unna de roterende knivbladene. Legg aldri hender eller føtter nær eller under maskinen når robotgressklipperen er i gang.</p>		<p>Resirkuleringsetikett. Materialene i batteriet kan resirkuleres.</p>
	<p>Forsikre deg om at maskinen er SLÅTT AV og at strømbryteren er i posisjonen OFF (av) før du starter vedlikehold eller inspeksjon av maskinen.</p>		<p>Batteriet i robotgressklipperen er av typen Li-ion.</p> <p>Batteriet må ikke kastes i vanlig husholdningsavfall. Batteriet må leveres inn til en lokal gjenvinningsstasjon.</p>
	<p>Sitt aldri på maskinen.</p>		<p>Garantert støynivå.</p>
	<p>CE-godkjenningssmerke</p>		<p>SMPS (strømforsyning med brytermodus)</p>
	<p>Robotgressklipperen eller ladestasjonen må ikke kastes sammen med vanlig husholdningsavfall, da produktene inneholder elektroniske komponenter.</p> <p>Produktet skal leveres til en gjenvinningsstasjon eller et annet anlegg som kan håndtere gjenvinning av elektronikk.</p>		<p>Dobbeltisolert.</p>
	<p>Begrensningskabelen (lavspenning) må ikke forlenges eller deles.</p> <p>Vær forsiktig når du trimmer, skjærer kanter eller fjerner løvetann nær begrensningskabelen for å unngå å skade den.</p>		<p>SMPS (switch mode strømforsyning) med en kortslutningssikker sikkerhetsisolerende strømforsyning.</p>
	<p>Batteriet må aldri komme i direkte kontakt med vann.</p>		

BOKSEN INNEHOLDER

NO



Robotgressklipper

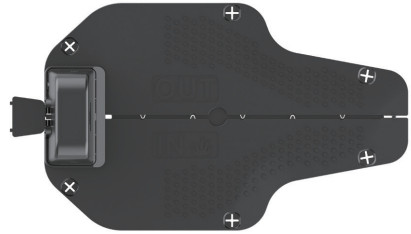

Ladestasjon



6 x plastskruer til
ladestasjon



Begrensningskabel, 130 m



180 jordanker i
plast



Strømadapteren



Brukerveiledning

Du trenger også

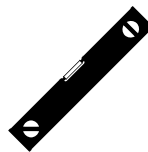

C500 ROBOTGRESSKLIPPER

INTRODUKSJON

Les nøye gjennom brukerveiledningen før bruk slik at du får mest mulig ut av det nye produktet ditt. Ta også vare på brukerveiledningen for fremtidig bruk.

TEKNISKE DATA

Motorspesifikasjoner

Motormodell: 20 V børsteløs
Motortype: 20 V, 2,0 Ah Litium-Ion

Drivsystem

Kapasitet: Opptil 500 m²
Ladetid: 180 min

Instrumentets

arbeidsbredde: 16 cm
bladsystem: 3 x knivblader
Arbeidshøyde, min.-maks.: 20–50 mm
Helling: Maks 10°/25 %

Tilbehør

Begrensningskabel: 130 m
Jordanker i plast: 180 stk.
Knivblad: 3 stk. (allerede montert)
Ladestasjon: 1 stk. (0,6 A)

Vekt: 5 kg

SIKKERHETSFUNKSJONER

1. Tyverisikringsmekanisme/deaktiveringsmekanisme

Systemfunksjonen for anti-tyveri / deaktivering av enheten hindrer andre fra å bruke klipperen med mindre de har en gyldig kode. Du blir bedt om å angi en valgfri firesifret kode som sikkerhetskode.

2. Løftesensor

Hvis gressklipperen løftes mer enn 10 mm fra bakken når kniven er i bruk, slutter kniven å rotere umiddelbart.

3. Veltesensor

Hvis klipperen vippes opp til en hvilken som helst side fra en vertikal stilling, stanser bladet omgående.

4. Hindringssensor

Klipperen registrerer hindringer som er i veien under drift. Hvis klipperen møter på en hindring, slutter den å kjøre i den retningen, og rygger bort fra hindringen.

5. Regnsensor

Gressklipperen har en regnsensor som kan stoppe gressklipperen når det regner.

6. Nødstoppknapp

Hvis du trykker på STOP (stopp), stopper gressklipperen og kniven umiddelbart.

7. Lukket batteri

Batteriet som driver klipperen er fullstendig forseglet og kan ikke lekke væsker, uansett stilling.

8. Basestasjon/sikring og begrensningskabel

Gressklipperen kan ikke kjøre hvis en begrensningskabel ikke er installert og aktivert via basestasjonen. Klipperen kjører ikke hvis begrensningskabelen ikke er koblet til riktig eller er skadet.

PRODUKTOVERSIKT

- 1. Stopp-knapp
- 2. Skjerm
- 3. Klippeinnstilling
- 4. Regnsensor
- 5. Serienr.
- 6. QR-kode for å laste ned appen for iPhone
- 7. QR-kode for å laste ned appen for Android
- 8. QR-kode for å laste ned håndboken

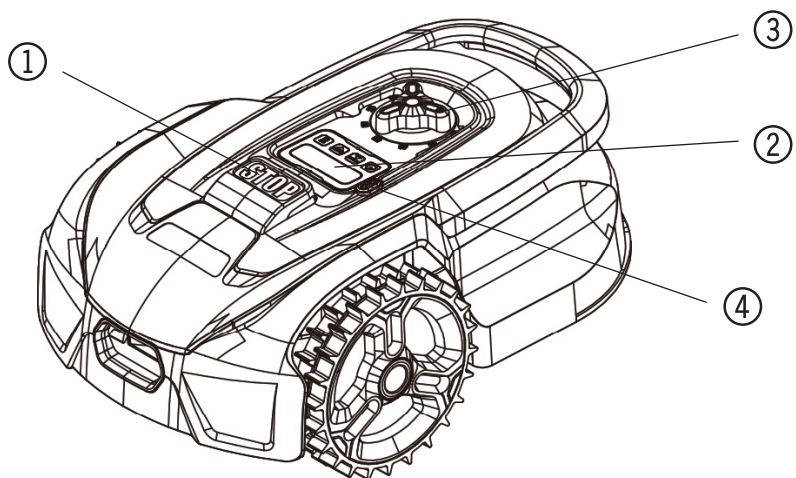

- 5
- 6
- 7
- 8

FØR MONTERING

Det anbefales at du lager en skisse av plenen din med hindringene du vil beskytte. Dette gir en god oversikt over kablingsarbeidet, samt den beste plasseringen for ladestasjonen.

Trekk begrensningskabelen fra ladestasjonen rundt i hagen og rundt eventuelle hindringer du ønsker å beskytte, som blomsterbed, små trær osv.

Følgende avsnitt forklarer hvordan du installerer robotgressklipperen. Les dette avsnittet nøye før du planlegger og installerer begrensningskabelen.

Sjekk også hvor mye begrensningskabel (lengde) du kommer til å trenge. Det følger med nok kabel til å gå hele veien rundt plener opp til kapasitetsgrensen (500 m²), men hvis du har mange blomsterbed (øyer) inne i plenen som kabelen skal gå rundt, kan dette kreve mange meter ekstra kabel (vær oppmerksom på at den totale lengden på kabelen ikke kan overstige 300 meter, og at ekstra begrensningskabel må oppfylle de samme spesifikasjonene).

Det kan være nødvendig å kjøpe ekstra begrensningskabel og å forlenge den.

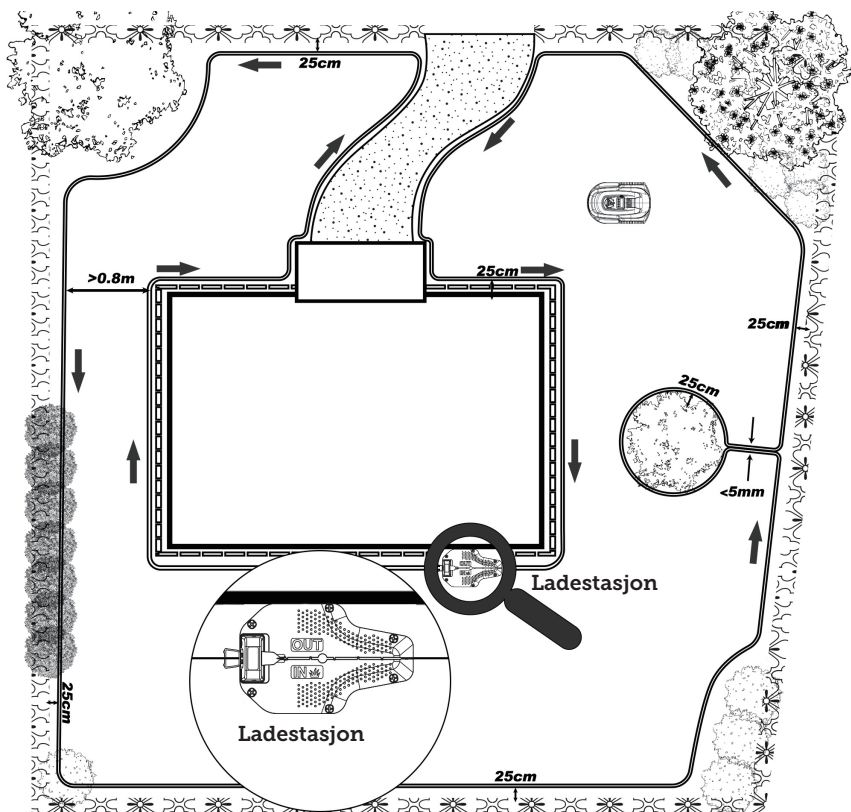

INSTALLASJON OG PLASSERING AV LADESTASJON

Ladestasjonen må plasseres i nærheten av en stikkontakt med 230 V. Alternativt kan en skjøteledning trekkes ut til der du ønsker å plassere ladestasjonen.

Det flate inngangspartiet til ladestasjonen må vende mot høyre.

Ladestasjonen kan plasseres på to måter:

Ladestasjonen må plasseres på et helt flatt underlag, og det må være en rett strekning på minst én meter foran og bak ladestasjonen for å sikre at robotklipperen kan kjøre rett inn i ladestasjonen. Det er viktig at du overholder dette kravet.

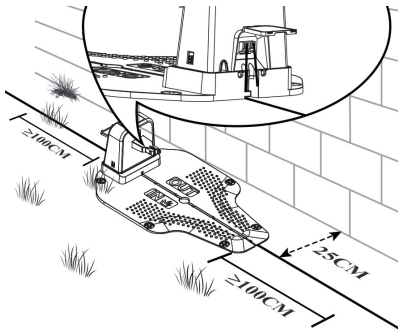

BEGRENSNINGSKABEL

Koble til begrensingskabelen

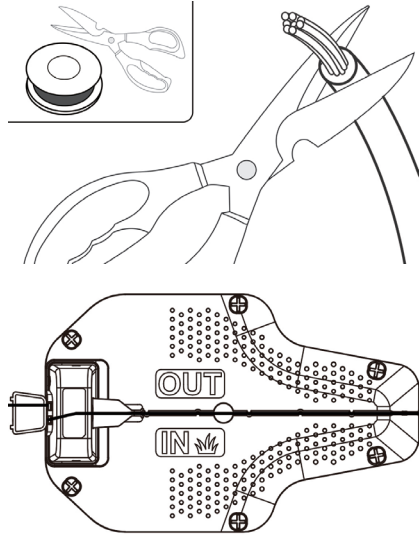

Stripp av ca. 10 mm fra den ene enden av begrensingskabelen og sett den inn i den røde terminalen (OUT), før deretter begrensingskabelen gjennom sporet under ladeplaten.

Etter at du har lagt ut begrensingskabelen til arbeidsrådets løkke, må du fjerne unødvendig overflødig kabel.

(Ekstra kabel som oppbevares bak ladestasjonen kan forårsake forstyrrelser og føre til funksjonsfeil på gressklipperen). Stripp av ca. 10 mm fra den andre enden av begrensingskabelen og sett den inn i den andre kabelklemmen - Dette er siden som er merket med «IN» i svart.

Plassering av begrensingskabelen

Når du legger ut begrensingskabelen, må du bruke avstandsmåleren for å sikre at det er en avstand på 25 cm mellom kabelen og omkretsen. Hver ledningspinne bør plasseres med en avstand på ca. 80 cm mellom pinnene, bruk den medfølgende avstandsmåleren for å sikre riktig montering. Hvis underlaget er ujevnt, kan tettheten økes tilsvarende.

MERK: Maksimal tillatt lengde på begrensingskabelen er 300 m.

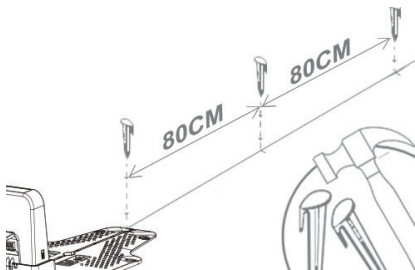
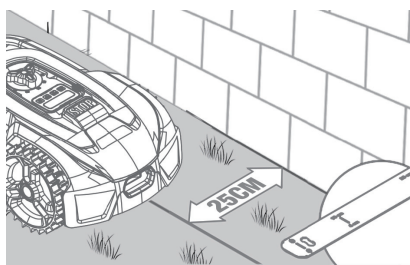

Hvis et hinder er jevnt med bakken og trygt for gressklipperen å kjøre over, for eksempel en innkjørsel eller et fortau, trengs det bare 8 cm mellom hinderet og begrensingskabelen.

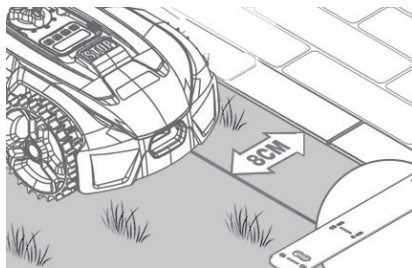
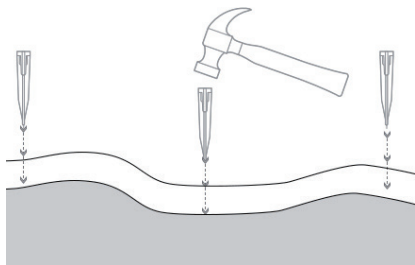

Krav til plassering av øyer og smale kanaler

MERK: Hvis du ikke vil at gressklipperen skal gå inn i bestemte områder av plenen, for eksempel blomsterbed, busker eller trær, kan du lage en «øy» med begrensingskabelen. Som illustrert nedenfor kan gressklipperen passere gjennom trange passasjer som er minst 0,8 meter brede på 0,8 meter.

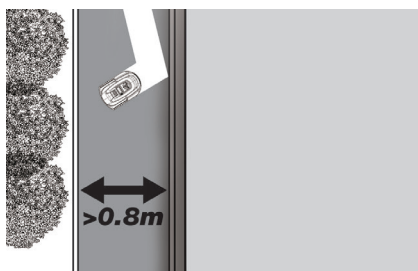

Sørg for at begrensingskabelen er helt rett i hvert hjørne, og at alle vinkler som dannes av begrensingskabelen er 90° eller større.

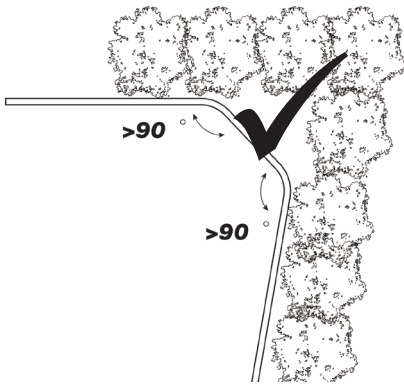
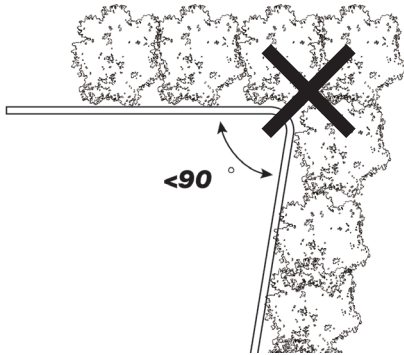

Skråninger

MERK: Gressklipperen kan håndtere skråninger på opptil 25 % (14°) på en sikker måte.

Slik beregner du hellingen på plenen din:

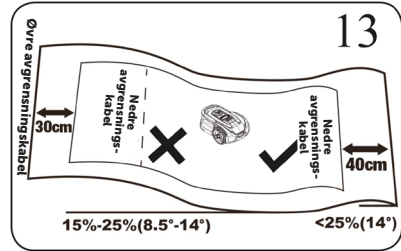
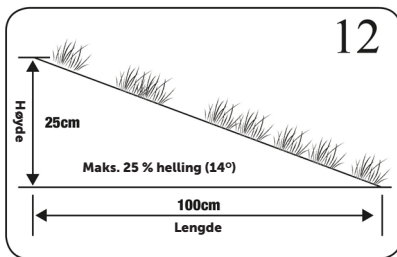

Begrensningskabel i skråninger som vist i figur 12,13.

Koble ladestasjonen til strømkilden

Koble strømforstyrningen til kontakten. Hvis begrensningskabelen er lagt riktig, tennes LED-lampen på ladestasjonen og lyser konstant grønt. Se LED-statusruten nedenfor for å kontrollere at tilkoblingen er i orden.

MERK: Transformatorer må ikke plasseres på bakken da den kan bli utsatt for fuktighet, noe som kan påvirke strømforstyrningens levetid.

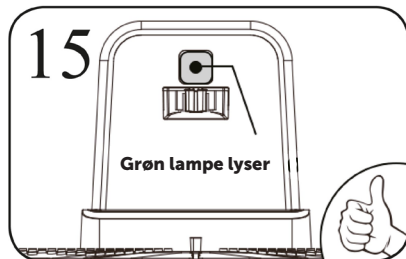
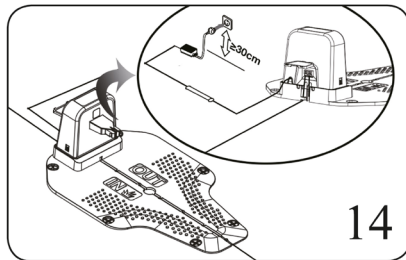

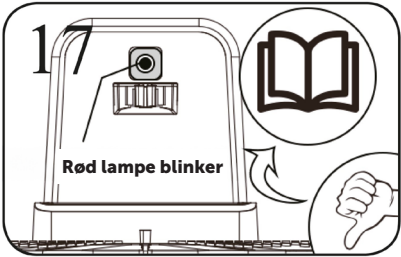
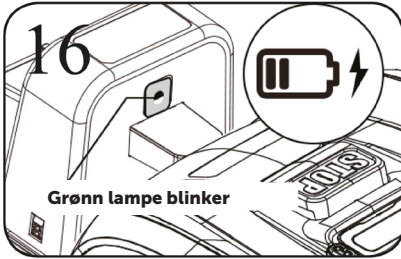

	LED	BESKRIVELSE
1	Grønt lys	Begrensningskabelen er riktig installert og roboten er fulladet.
2	Lyser ikke	Den har ikke strøm. Kontroller at strømforsyningen er riktig montert på ladestasjonen og koblet til en stikkontakt.
3	Blinkende grønt lys	Robotgressklipperen lader
4	Blinkende rødt lys	Begrensningskabelen er ikke riktig montert i den røde/svarte kontakten, eller det er brudd et sted på begrensningskabelen. Kontroller eventuelle kabelskjøter.

RASKT KLAR TIL BRUK

Etter at begrensingskabelen er installert, kan du begynne å bruke robotgressklipperen. (Se installasjonsveiledningen for utlegging av begrensingskabel).

1) Trykk på POWER ON/OFF til robotgressklipperen slås på. Ved første gangs bruk angir du standard PIN-kode «0000» ved å trykke OK fire ganger når tallet 0 blinker. (PIN-koden kan endres, se «Angi PIN-koden» i installasjonsveiledningen).







MERK: Robotgressklipperen slås av hvis den ikke mottar noen inntasting innen 30 sekunder etter at den er slått på.

2) Trykk på START, og trykk deretter OK for å begynne å klippe.

3) Trykk HOME og deretter OK, og roboten går tilbake til ladestasjonen.

Robotgressklipperen arbeider kontinuerlig til batterinivået er lavt, og går deretter tilbake til ladestasjonen. Når ladingen er fullført, vil robotgressklipperen enten fortsette å klippe eller bli stående i ladestasjonen, avhengig av klippeplanen.

ANGI PIN-KODEN

For å endre PIN-koden, trykk  og  samtidig i 3 sekunder. Symbolet  vil nå lyse og «PIN 1» vises på skjermen. Du må nå angi den gamle PIN-koden, som du gjør ved å bruke  eller  og  for å bekrefte hvert nummer til den gamle PIN-koden. «PIN 2» vil nå vises på skjermen, og den nye PIN-koden er klar til å skrives inn på samme måte som den gamle PIN-koden (i bildeeksemplet nedenfor er den 1234).

Når den nye PIN-koden angis og  vises på skjermen, er den nye PIN-koden lagret.







PROGRAMMERING

Tips:

Programmering av år, dato og klokkeslett kan også gjøres ved å koble roboten til appen i stedet for via skjermen på roboten. Når du er koblet til via appen, angis klokkeslett og dato automatisk. Se avsnittet «Oppsett av appen».

Start med å stille inn år, dato og klokkeslett, da dette er grunnlaget for programmering

Innstillingen starter med år, dato og til slutt klokkeslett. For å aktivere år, dato og klokkeslethinstilling, trykk på  i 5 sekunder til symbolet  lyser og tallene på skjermen blinker, og still deretter inn året med  eller  og bruk deretter  til å bekrefte hvert tall til året er riktig innstilt. Samme fremgangsmåte brukes for dato og klokkeslett.

Vær imidlertid oppmerksom på at dato-innstillingen alltid starter med måneden og deretter dagen. I bildeeksemplet under er datoen 25. august (08.25). Når årstall, dato og klokkeslett lagres, vises



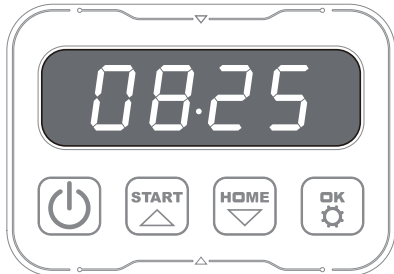
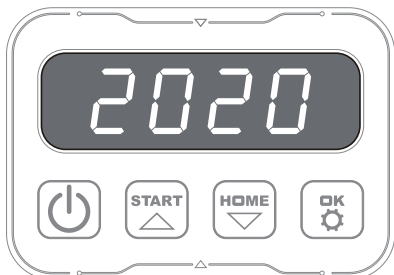



 på skjermen.



ENDRE STARTTID OG KLIPPETID





Tips:

Programmering av starttider og klippe-tider er enklere å gjøre via appen enn på skjermen på roboten. Se avsnittet «Bruk av appen».

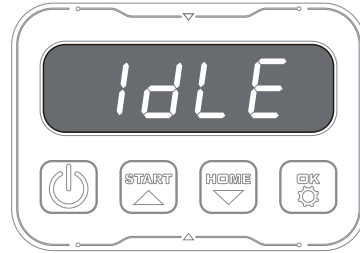
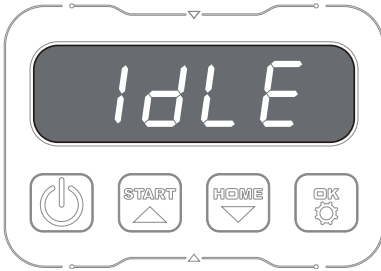
Som standard er roboten satt til å starte på 9.00, men du kan endre denne start-tiden ved å trykke  og  samtidig i 3 sek. En ny starttid kan deretter angis ved å bruke  eller  (hjem) og  for å bekrefte hvert nummer til det nye starttidspunktet er angitt. Når den nye starttiden er lagret, vises  (dvale) på skjermen og du vil høre en pipelyd. I eksemplet nedenfor er den nye starttiden satt til 13.25.









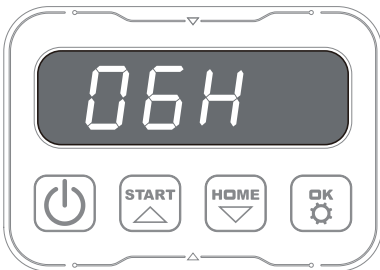



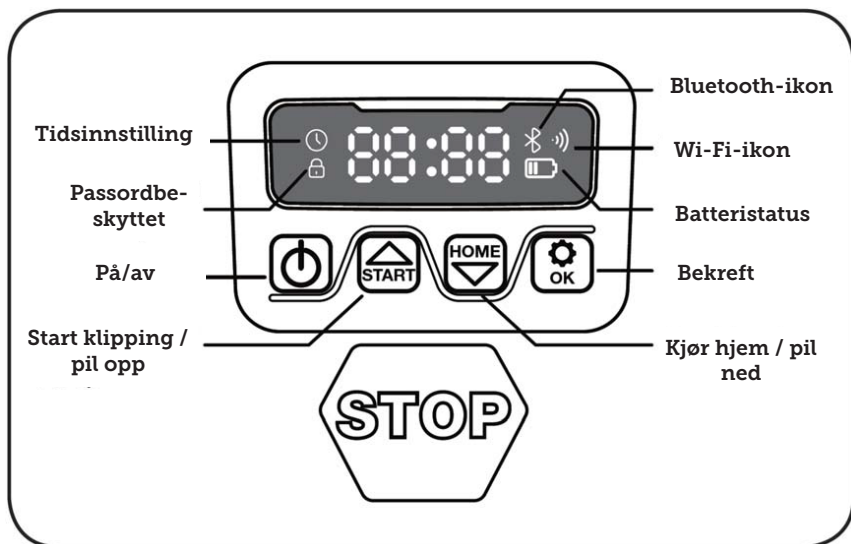

Som standard er roboten satt til å kjøre 8 timer hver dag. Klippetiden kan endres til hvor som helst mellom 1–24 timer. Dette gjøres ved å trykke  i 3 sekunder. Deretter kan ny klippetid stilles inn ved å trykke på  eller  og deretter  for å bekrefte den nye klippetiden (antall timer). Når den nye klippetiden er stilt inn og lagret, vises  på skjermen, og du vil høre en pipelyd. I eksemplet nedenfor er ny klippetid satt til 6 timer (06H).

Generelt: Når skjermen viser  , betyr det at roboten er klar og alt er i orden.



BESKRIVELSE AV SKJERMEN



	PÅ/AV-knapp: For hvert trykk vil roboten enten slå seg på eller av (hold nede)
	START: Robotgressklipperen starter klippesyklusen når denne knappen trykkes (etterfulgt av «OK»). Knappen fungerer også som pil opp.
	HOME (hjem): Roboten kjører tilbake til ladestasjonen når du trykker på denne knappen (etterfulgt av «OK»). Knappen fungerer også som pil ned.
	OK: Denne brukes til å bekrefte valg.
	Ikon for Wi-Fi-signal
	Ikon for tidsinnstilling
	Ikon for innstilling av passord
	Batteriikon
	Bluetooth-ikon

INSTALLERE APPEN

Roboten er en IOT-enhet (internet of things). For å bruke alle funksjonene og holde programvaren oppdatert, må den tilsvarende appen lastes ned og roboten kobles til en smarttelefon via Wi-Fi 2,4 GHz eller Bluetooth 4.0.

Last ned appen

Først må du laste ned den gratis robotappen «robotic-mower connect». Den kan brukes på iPhone (med iOS 11 eller høyere) eller Android-telefoner (versjon 4.4.2 eller nyere).

Du kan også skanne QR-koden nedenfor med mobiltelefonens kamera. Dette bringer deg til et nettsted (kameraet viser en lenke, som du bør trykke på), og trykk deretter på «Installer» (installer) på nettstedet som vises. Dette tar deg til riktig app i enten App Store eller Google Play:



FØR DU KOBLER TIL ROBOTEN

Kontroller at du har:

- Navnet og passordet for Wi-Fi-nettverket ditt
- Robotklipperens serienummer (SN), som du finner på etiketten på baksiden. Du kan også skanne QR-koden med serienummeret med mobiltelefonens kamera. QR-koden er midt på etiketten (helt til venstre)

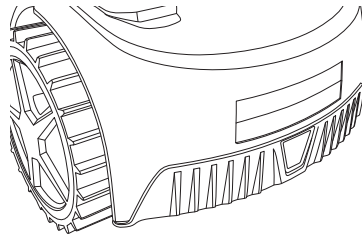

Sjekk Wi-Fi-innstillingene dine

- Robotgressklipperen fungerer bare med 2,4 GHz.
- Sørg for at roboten og telefonen er på samme Wi-Fi-frekvens (2,4 GHz). (Mange hjemmenettverk har både en 2,4 GHz- og 5 GHz-frekvens) Hvis du er usikker, kan du kontakte internett-leverandøren din.
- Sørg for at avstanden mellom gressklipperen, telefonen og ruten er så liten som mulig under tilkobling (innen 10 m bør i de fleste tilfeller være OK).

SETTE OPP APPEN

1. Åpne appen og trykk «Registrer» (registrer)
2. Skriv inn e-postadressen din og trykk deretter «Send» for å motta en bekreftelseskode. Skriv deretter inn koden (innen 30 min) og velg et passord, som du skriver inn to ganger. Til slutt trykker du på «Registrer» (registrer)

Oppsett og tilkobling

Oppsett kan gjøres på to måter. Via QR-kode eller manuelt

Tilkobling via QR-kode

1. For å legge til roboten din, trykk på sirkelen med (+) midt på skjermen.
2. Skann deretter QR-koden på klistremerket på baksiden av roboten – helt til venstre. (Roboten må være slått på, det samme må

Bluetooth og Wi-Fi på mobiltelefonen). Godta at appen har tilgang til kameraet og posisjonen din.

3. Appen vil nå prøve å koble til, noe som kan ta noen minutter.
4. Serienummeret vises nå. Skriv inn PIN-koden til roboten. Koden er som standard satt til 0000, men hvis du manuelt har valgt en annen PIN-kode på skjermen på roboten, må du bruke denne.
5. Velg Wi-Fi-nettverk (bare 2,4 GHz) og skriv inn nettverkspassordet.
6. Roboten er nå lagt til og vil vises i oversikten «Devices» (enheter). Et Wi-Fi-ikon vil også vises på skjermen til roboten.
7. Du kan til slutt gi roboten et navn (dette kan også endres under «Settings» (innstillinger))

Flere roboter kan legges til hvis det er behov for flere enn én robot

Registrer

09:01

Register

Please enter your email address

please enter verification [Send](#)

Please enter password

Please confirm your password

1) Your password must be between 8 and 20 characters. 2) Your password must contain at least one uppercase or one lowercase letter. 3) Your password must contain at least one number digit (ex. 0, 1, 2, 3, etc.)

[Register](#)

Already have an account? [Log in here](#)

User Agreement/Privacy Policy

Opprett innlogging

09:00

Log in

Please enter your email address

Please enter password

[Log in](#)

[Forgot password](#)

Don't have an account? [Register](#)

or

User Agreement/Privacy Policy

Legg til enhet

09:21

Devices

No devices yet, please add

[Add devices](#)

Skann QR på roboten

09:24

Add devices Photos

Place QR code inside the box

Please check whether the robot is turned on, whether your phone's Bluetooth is turned on, whether the Wi-Fi signal exists

[connect via Bluetooth](#)

Vent på tilkobling

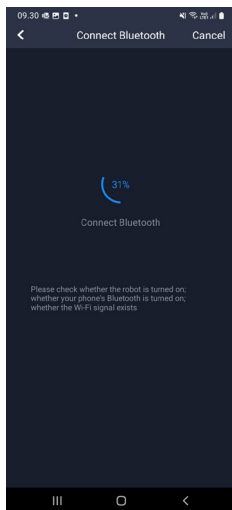

Skriv inn 0000 som passord

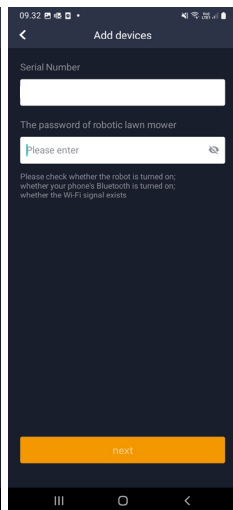

Velg nettverk og skriv inn passord

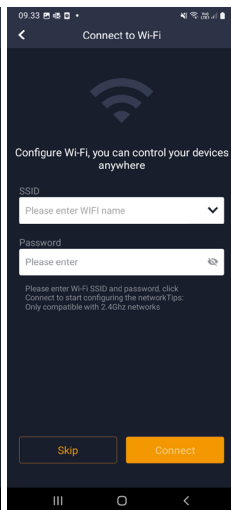

Roboten er lagt til

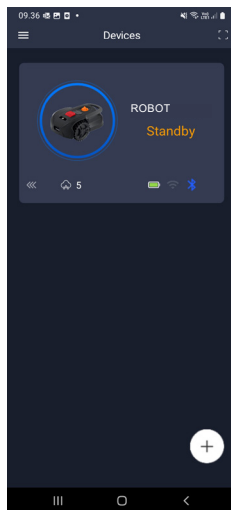

NO

Manuell tilkobling (uten QR-kode)

1. Stå ved siden av roboten mens den er slått på.
2. Trykk på sirkelen med (+) midt på skjermen.
3. Trykk deretter på «Manually pairing Bluetooth devices» (manuell paring av Bluetooth-enheter) nederst på skjermen
4. En liste over Bluetooth-enheter vises. Velg «Mower_XXXXXX»
5. Serienummeret vises nå. Skriv inn PIN-koden til roboten. Koden er som standard satt til 0000, men hvis du manuelt har valgt en annen PIN-kode på skjermen på roboten, må du bruke denne.
6. Velg Wi-Fi-nettverk (bare 2,4 GHz) og skriv inn passordet for nettverket.
7. Roboten er nå lagt til og vil vises i oversikten «Devices» (enheter). Et Wi-Fi-ikon vil også vises på skjermen til roboten.

8. Du kan til slutt gi roboten et navn (dette kan også endres under «Settings» (innstillinger))

Kontrollere roboten på en annen mobiltelefon

Hvis du vil at en annen mobiltelefon skal kunne styre roboten, kan du gjøre dette ved å dele enheten:

1. Først installerer du robotappen på den andre mobiltelefonen.
2. Gå til oversikten («Devices» (enheter)) på mobiltelefonen som roboten er koblet til.
3. Hold fingeren på robotens navn og sveip til venstre.
4. Klikk på «Share» (del). En QR-kode vil da vises.
5. Velg den runde sirkelen med (+) på den andre mobiltelefonen og skann strekkoden. Roboten vil nå bli lagt til her også. Den opprinnelige telefonen (eieren) kan når som helst slutte å dele roboten med andre uten deres

godkjenning. I dette tilfellet må du velge «Stop sharing» (stopp deling) og bekrefte.

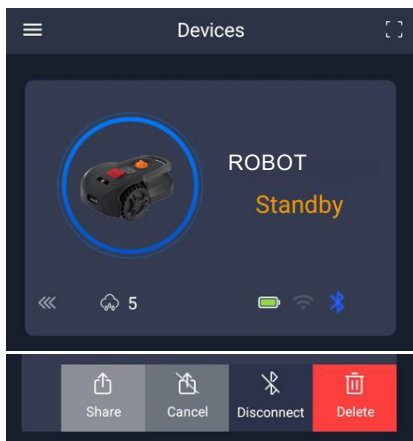

MERK: Når gressklipperen beveger seg til et område av plenen der det er dårlig eller ikke noe Wi-Fi-signal, utføres instruksjoner som sendes fra appen bare når gressklipperen returnerer til et område med godt Wi-Fi-signal. Bluetooth-ikonet lyser bare når telefonen er i nærheten av roboten og tilkoblet. Roboten kan styres over Wi-Fi selv om du er borte fra hjemmet, hvis dekningen er OK.

BRUKE APPEN

Bruk av appen gir utvidede funksjoner sammenlignet med å betjene via skjermen på roboten. Hovedtrekkene er ført opp her.

Hjem

Etter å ha logget inn og trykt på robotikonet, kommer du til startskjermen, hvor du kan se roboten, batteristatusen, om den har en Wi-Fi / Bluetooth-tilkobling og om roboten er i standby eller aktiv modus.

Lenger ned på skjermen ser du tre runde knapper: RETURN (returner) –

WORK (arbeid) – STOP (stopp)

- Hvis roboten kjører og du vil at den skal gå hjem, trykker du først på STOP (stopp) og deretter på RETURN (returner).
- For å starte roboten manuelt, trykk først på STOP (stopp) (slik at knappen WORK (arbeid) blir hvit) og deretter WORK (arbeid).
- Generelt må du trykke på STOP (stopp) først, før du velger RETURN (returner) eller WORK (arbeid).

Merk: På grunn av sikkerhetsforskrifter kan ikke robotgressklipperen fortsette å klippe gresset hvis den har stoppet og ikke befinner seg i ladestasjonen. Flytt gressklipperen manuelt til ladestasjonen eller send den tilbake ved å trykke på «HOME».

Batterimodus

Merk at batterinivået vanligvis vil vise 9X % (og ikke 100 %) og at det vil synke sakte. Dette er helt normalt, og gjøres for å beskytte batteriet og forlenge levetiden (det er ikke optimalt at batteriet er 100 % ladet hele tiden).

Ladestasjonen begynner å lade batteriet når det kommer under 90 %.

Timeplan

Under «Schedule» (timeplan) kan du se planlagte klippetider, og angi når roboten skal kjøre.

- Trykk «Edit» (rediger) for å redigere tidsplanen.
- Trykk på ukedagen du vil stille inn roboten til å kjøre.
- Velg deretter start- og sluttidspunkt og trykk «Confirm» (bekreft).
- Kanttrimming: Du kan sette en blå hake i den øverste linjen «Edge» (kant) (under «Edit» (rediger)) hvis du vil at roboten skal trimme kantene første gang den starter. Roboten vil da følge begrensingskabelen hele veien rundt og kutte langs den (merk at ro-

boten fortsatt vil etterlate en uklippet kant av gress, da bladet ikke kan kutte helt til kanten av sikkerhetsmessige årsaker). Hvis du starter roboten manuelt via START + OK på skjermen, vil ikke roboten trimme kantene.

- For å unngå at gressklipperen etterlater spor, anbefales det at du bare velger «Edge» (kant) noen dager i uken.
- Når en timeplan er definert (oransje), kan du også endre start-/slutt-tidspunktet ved å trykke på «Edit» (rediger) og holde fingeren nede på det oransje området og deretter sveipe opp eller ned.
- Trykk «Save» (lagre) når timeplanen er fullført.

Hvis du har en stor plen, må roboten kjøre oftere enn om plenen er mindre. Hvis plenen din er nær robotens maksimale kapasitet (500 m²), må den sannsynligvis kjøre hver dag i lengre perioder. Plenens utforming har også innvirkning på hvor mye roboten må

kjøre for å holde gresset kort. En enkelt firkantet plen uten hindringer er raskere å klippe enn en plen med smale passasjer og mange hindringer, fordi roboten trenger mer tid til å stoppe og endre retning.

Det anbefales at du prøver det ut og ser an resultatet. Roboten bør ikke kjøre mer enn nødvendig for å unngå spor i plenen. I vekstsesongen og når det regner mye, må den kjøre oftere. I tørre perioder skal den kjøre mindre.

I noen perioder er gresset fuktig på morgenen og kvelden. Ettermiddagen er vanligvis det beste tidspunktet.

«Home» (hjem)

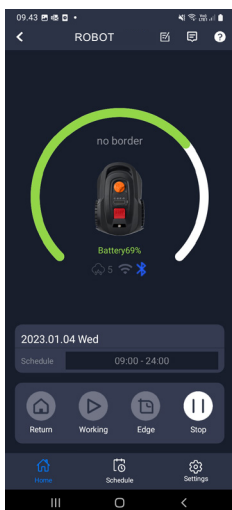

Oversikt over timeplanen

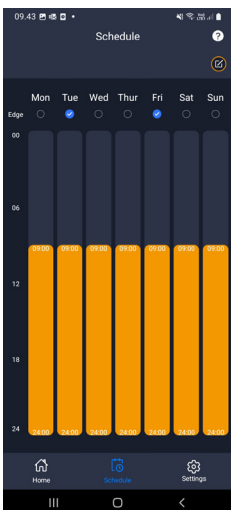

Angi kanttrimming

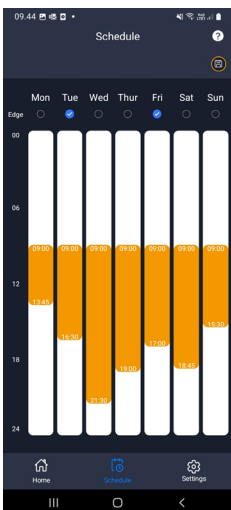

Angi tid

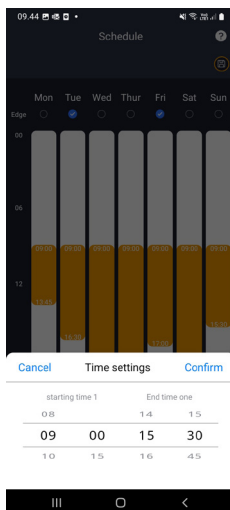

Innstillinger

Under «Settings» (innstillinger) finner du flere viktige funksjoner.

«Rain delay» (regnforsinkelse):

Roboten har en regnsensor på toppen, som er aktivert som standard.

Når regnsensoren på roboten registrerer vann, vil roboten slutte å klippe gress og gå tilbake til ladestasjonen og vente 3 timer (fra den siste dråpen vann oppdages) før den fortsetter, forutsatt at det fortsatt er innenfor den planlagte tiden for roboten å kjøre. Ventetiden er som standard 3 timer, men kan justeres i timer og minutter. Hvis ventetiden er justert, bekreftes dette ved å trykke «Save» (lagre). Hvis du har valgt 00H 00M eller funksjonen er slått av, vil roboten klippe gresset selv om det regner.

«Firmware update» (fastvareoppdatering)

Dette menyelementet lar deg oppdatere robotens fastvare

Trykk på «Checking for updates» (se etter oppdateringer). Hvis det er en oppdatering tilgjengelig, vil det vises en melding om dette, der du blir bedt om å bekrefte installasjonen. Trykk på «CONFIRM» (bekreft).

Oppdateringen lastes ned til telefonen din (dette kan ta noen minutter) og sendes til roboten hvis den er innenfor dekningsområdet til det trådløse nettet ditt (Wi-Fi). Appen viser når dette er fullført.

«Device parameters» (enhetsparametere):

Denne menyen inneholder enhetsinformasjon (modellnavn og serienummer). Her er det mulig å endre navnet

Innstillinger

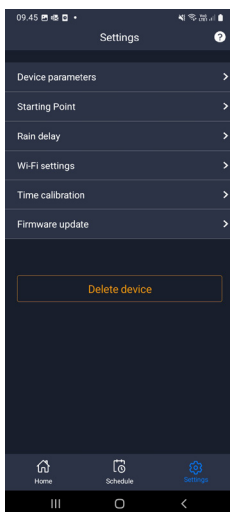

Søk etter oppdatering

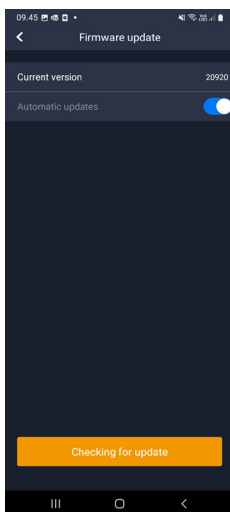

Bekreft oppdatering

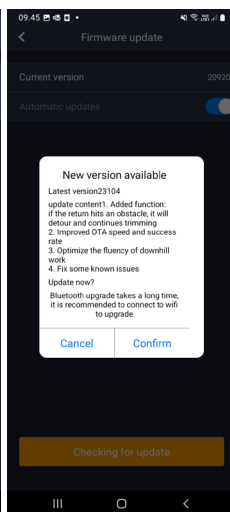

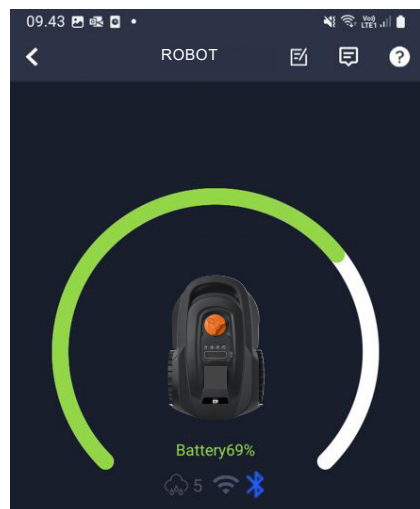

NO

på roboten.

«Wi-Fi settings» (Wi-Fi-innstillinger):

Her kan du koble roboten til et nytt Wi-Fi-nettverk.

«Change language» (endre språk)

Språket er som standard satt til mobiltelefonens språk, men hvis dette ikke er tilgjengelig, er engelsk standard. Dette kan endres under menyen øverst til høyre under  «App settings» (appinnstillinger) 

Logg i appen

Startskjermen på appen inneholder en logg som registrerer alt roboten gjør hver dag. Hvis noe uventet skjer, kan det være lurt å se hva som er registrert her.

ROBOTENS FUNKSJONER

Grunnleggende driftsprinsipper for robotgressklipperen

Robotgressklipperen velger kjøremønsteret tilfeldig. Det betyr at den ikke følger noe bestemt mønster, men bare beveger seg tilfeldig rundt i hagen. For delen med dette er at den over en periode med en ukes klipping vil nå hele plena innenfor begrensningskabelen.

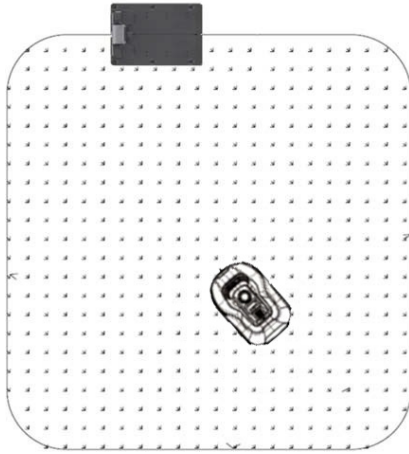

Kjøring til ladestasjonen

Når batteriet er utladet, søker robotgressklipperen etter nærmeste begrensningskabel og kjører deretter automatisk (uten klipping) mot klokken tilbake til ladestasjonen. Her vil den lade opp fullt og deretter fortsette klippesyklusen.

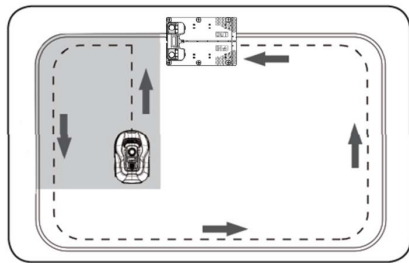

Registrering av begrensningskabelen

Når robotklipperen nærmer seg begrensningskabelen, vil sensorene som er installert foran på dekkelet oppdage den. For å sikre det beste klipperesultatet, vil roboten imidlertid kjøre utover begrensningskabelen med ca. 10–12 cm foran (uten å kutte her).

Dette er viktig å huske når du legger begrensningskabelen i hagen.

Stopp roboten

Hvis du vil stoppe robotklipperen mens den klipper eller på vei tilbake til ladestasjonen, må du trykke på den røde knappen merket med «STOP» (stopp).

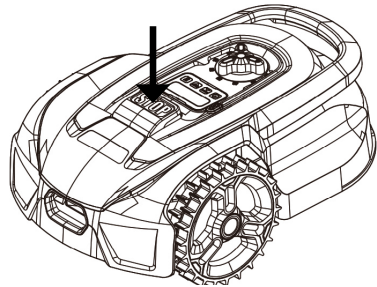

Justere klippehøyden

Robotklipperens klippehøyde kan justeres fra 20 til 50 mm.

Hvis gresset er høyere enn 50 mm når roboten blir installert, må du først klippe gresset med en vanlig gressklipper. Ellers vil det være for mye belastning på robotens kniver, noe som gir svært dårlige klipperesultat, og den vil lett sette seg fast.

Det anbefales at du starter med å sette klippehøyden til maks (50 mm) og deretter gradvis senker klippehøyden i løpet av noen dager til ønsket gresshøyde er oppnådd.

Klippehøyden stilles inn ved å trykke på STOP (stop) (hvis roboten kjører). Når roboten står stille, kan klippehøyden

justeres ved å vri høydejusteringsknappen på toppen av roboten (se bildet).

Robotklipperen kan klippe gresset når det er vått, men dette vil føre til at mer gress samler seg på undersiden av roboten, mer friksjon på bladene, høyere støy og større risiko for at den setter seg fast. Fjern gresset med en myk børste.

(Slå ALLTID roboten helt av før du arbeider på knivene)

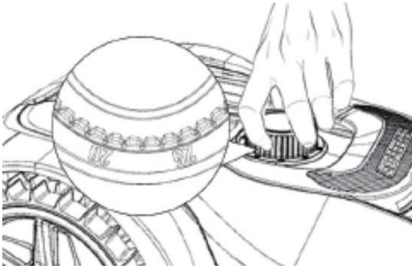

Klippebegrensninger for robotgressklipperen

Hvis både du og naboen har robotgressklipper, er det viktig at det er minimum 1 meter mellom begrensningskablene for å unngå forstyrrelser mellom dem.

Det er også viktig at ladestasjonen er satt opp minst 10 meter fra naboens begrensningskabel.

Hvis naboen har robotgressklipper fra en annen produsent, kan det være nødvendig å holde 2 meters avstand til naboens begrensningskabel for å unngå forstyrrelser.

REGNSENSOR

Roboten har en innebygd regnsensor. Hvis den registrerer vann, vil roboten slutte å klippe gress og gå tilbake til ladestasjonen og vente i 3 timer. Innstillingene til regnsensoren kan justeres inne i appen. Se avsnittet «Bruk av appen».

Transport og flytting av roboten

Bruk bærehåndtaket til å transportere roboten.

Bær den aldri etter kanten av dekselet, fordi toppdekselet kan løsne fra roboten slik at den faller ned.

Det anbefales at robotgressklippere transporteres over lange avstander i originalemballasjen. Den er også kjekk å ha til vinterlagring av roboten.

Når roboten må flyttes bort fra klippområdet eller justeres, må du trykke på den store røde knappen merket med STOP (stopp) (se bilde).

Når STOP (stopp) er aktivert, må roboten slås av. Trykk og hold inne «OFF» (av) til skjermen slukkes.

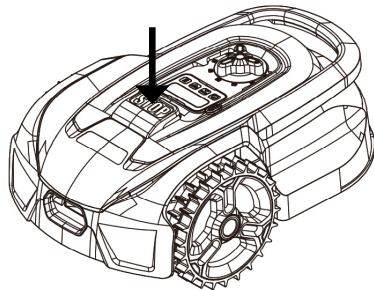

RENGJØRING OG UTSKIFTING AV RESERVEDELER

Det er viktig å holde robotgressklipperen ren for å forlenge levetiden.

Roboten vil lettere kunne håndtere skråninger hvis hjulene er rene og i god stand. Klipperesultatet er også mye bedre når bladene er skarpe og kan rotere fritt (slå alltid av roboten helt når du arbeider med bladene).

Rengjøring av plastbeskyttere

For å beskytte robotklipperens elektronikk og batteri skal den ikke skylles med høytrykksspyler.

Det anbefales at du bruker en myk børste for å fjerne gress og annet rusk. Bruk om nødvendig en vannsprøyte eller fuktig klut for å løse opp smuss.

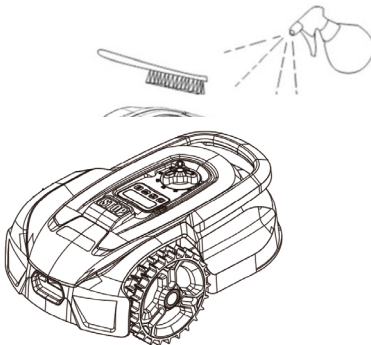

Rengjøring av undersidaen

Bruk arbeidshansker for din egen sikkerhet! Minst én gang i måneden må du rengjøre undersidaen av robotklipperen, spesielt knivene.

Husk å starte med å slå av roboten.

Legg roboten på siden på et mykt underlag (f.eks. plena) for å unngå riper i klippedekket.

Bruk en myk børste eller plastskrape for å rense gresset og sikre et godt klippersultat. Regelmessig rengjøring reduserer også klippetøy og vibrasjoner.

- Kontroller at skjoldet kan rotere fritt.
- Kontroller at bladene kan rotere fritt.
- Kontroller at forhjulet kan snu og rotere fritt.

Viktig! Regelmessig rengjøring er viktig for at roboten skal fungere skikkelig! Sørg for at du følger rengjøringsrådene ovenfor – og gjør det ofte. Gress legger seg lett overalt og kan påvirke robotens sensorer og funksjonalitet.

Problemer forårsaket av manglende rengjøring dekkes ikke av garantien.

Rengjøring av ladestasjonen.

Akkurat som roboten må rengjøres regelmessig, er det en god idé å rengjøre ladestasjonen samtidig. Fjern gress og jord fra stasjonsplaten. Klipp ned alt gress som vokser rundt ladestasjonen. Bruk en håndholdt gressaks.

Omtrent hver andre måned bør ladekontaktene på ladestasjonen og roboten kontrolleres og rengjøres om nødvendig. Bruk litt fint sandpapir eller stålull for å fjerne rust eller oksidasjon på ladekontaktene.

Knivbladene

Det anbefales at du bytter ut alle kniver og skruer (samtidig) etter hver sesong for å sikre et godt klippersultat. (hold øye med bladene og bytt oftere om nødvendig). Det er enkelt å bytte knivblad. Alt du trenger er en stjerneskrutrekker (slå av roboten før du arbeider med knivene). Skru løs skruen og fjern smuss og gressrester fra bladskiven. Bytt ut bladene med nye og bytt skruene samtidig. Forsikre deg om at knivskruene er strammet skikkelig.

Merk: Alle de tre knivene må skiftes samtidig for å unngå ubalanse.

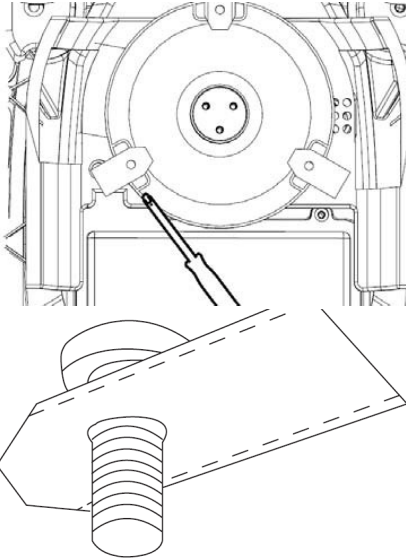

Viktig: Kontroller knivskruene når du dreier knivene. Fordi bladets rotasjoner skjærer inn i skruen, må du bytte skruene samtidig som knivene.

Bruk bare originale kniver.

OPPBEVARING OM VINTEREN

For årets siste klippeøkt bør klippehøyden ikke settes lavere enn 40 mm. Hvis gresset klippes lavere, vil dette svekke rotnettverket og kan føre til gule flekker.

Ved vinteroppbevaring av robotklipperen anbefales det at roboten og ladestasjonen tas med inn og oppbevares på et varmt og tørt sted, og at hovedbryteren slås av for å beskytte batteriet. Lad robotklipperens batteri via den medfølgende ladestasjonen før du tar roboten inn for vinteren.

Robotgressklipperbatteriet er et vedlikeholdsfritt litiumbatteri med en estimert levetid på opptil 3–5 år, avhengig av bruk, miljø og vintervedlikehold. Batteriene tåler ikke frost!

Det anbefales at du også tar ladestasjonen innendørs om vinteren. Avgrensningskabelen må IKKE fjernes!

Det er viktig å lade robotgressklipperen 1–2 ganger under vinterlagring (minst hver 3. måned) for å sikre batteriets tilstand. Ta robotgressklipperen og sett den i ladestasjonen. La den lade helt opp i 2–3 timer (dette kan gjøres innendørs). Ta deretter roboten ut av ladestasjonen igjen og la den stå på et varmt og tørt sted.

Hvis disse vinterladningene ikke overholdes, er det en fare for at batteriet mister kapasitet eller går helt i stykker (dette dekkes ikke av garantien).

Kontroller at alle bolter, skruer og muttere er strammet riktig, fordi dette sikrer de beste arbeidsforholdene for roboten. Skift ut slitte og skadde deler.

Forberede til våren

Etter vinterlagring er det lurt å rengjøre ladekontaktene på ladestasjonen og ladeplatene på robotgressklipperen med en stiv børste. Dette vil forbedre strømtilkoblingen når du lader.

Sørg for at roboten er fulladet og at begrensningskabelen er intakt før du bruker den.

FEILKODER

Skjerm	Feil	Løsning
E1	Gressklipper utenfor arbeidsområdet	<ol style="list-style-type: none">1. Sjekk om gressklipper er innenfor arbeidsområdet. Hvis den er det:2. Kontroller at ladestasjonen er riktig koblet til laderen og at laderen er koblet til en egnet strømforsyning. Hvis de er riktig tilkoblet, er begrensingskablene koblet til feil, og tilkoblingen må reverseres.
E2	Hjulmotor blokkert	<ol style="list-style-type: none">1. Slå av gressklipperen og flytt den til et område uten hindringer. Slå på gressklipperen. Trykk på START og deretter på OK.2. Hvis feilmeldingen fortsatt vises, slå av strømmen og snu deretter gressklipperen opp ned for å sjekke om det er noe som hindrer hjulene i å rotere. Fjern eventuelle hindringer, snu gressklipperen rett vei igjen og slå på strømmen. Trykk på START og deretter på OK.
E3	Blokkering av knivskiven	<ol style="list-style-type: none">1. Slå av gressklipperen.2. Snu gressklipper opp ned og sjekk om det er noe som hindrer knivskiven i å rotere.3. Fjern eventuelle blokkeringer.4. Snu gressklipperen rett vei og kjør den til et område med kort gress, eller juster klippehøyden.5. Slå på gressklipperen. Trykk på START og deretter på OK.
E5	Klipperen løftes opp	<ol style="list-style-type: none">1. Slå av gressklipperen.2. Kjør gressklipperen til et område på plenen som er fritt for hindringer3. Slå på gressklipperen. Trykk på START og deretter på OK .4. Hvis feilmeldingen fortsatt vises, slå av strømmen og snu gressklipperen opp ned. Kontroller at det ikke er noe som hindrer forhjulsakselen i å rotere.5. Fjern eventuelle hindringer, snu gressklipperen rett vei igjen, og slå deretter på strømmen. Trykk på START og deretter på OK .
E6	Veltesensoren har blitt utløst	<ol style="list-style-type: none">1. Snu gressklipperen rett vei. Trykk på START og deretter på OK.
E7	Vippesensorene har blitt utløst	<ol style="list-style-type: none">1. Slå av gressklipperen.2. Flytt gressklipperen til et flatt underlag på plenen.3. Slå på gressklipperen. Trykk på START og deretter på OK .

Skjerm	Feil	Løsning
E8	Ladedokking mislyktes	<ol style="list-style-type: none"> 1. Kontroller begrensingskabelen på hver side av ladestasjonen. Den skal være rett i 1 m uten hjørner eller hindringer for å sikre riktig dokking. 2. Ladestasjonen må plasseres på et relativt plant underlag. Den må ikke plasseres på en skrå flate eller på et sted som gjør at bunnplaten bøyes. 3. Sett klipperen manuelt i ladestasjonen for lading. Når gressklipperen er fulladet, trykker du på START og deretter OK.
E11	Ingen begrensningssignal	<ol style="list-style-type: none"> 1. Hvis gressklipperen er inne i arbeidsområdet, må du kontrollere LED-lampen på ladestasjonen. Hvis den viser rødt, betyr det at begrensingskabelen ikke er riktig koblet til klemmene på ladestasjonen. Hvis den er riktig koblet til klemmene og LED-lampen fortsatt lyser rødt, må du kontrollere om begrensingskabelen er brutt.
E14	Klippeområdet er utenfor begrensningen	<ol style="list-style-type: none"> 1. Slå av gressklipperen. 2. Omorganisere begrensingskablene for å redusere klippeområdet til det angitte området for denne modellen. 3. Slå på gressklipperen. Trykk på START og deretter på OK.
BP	Temperaturbeskyttelse av batteripakken	<ol style="list-style-type: none"> 1. Kontroller batteritemperaturen. Hvis temperaturen er for høy, må du vente til temperaturen har gått ned. Hvis temperaturen er for lav, vent til temperaturen er over 5 °C. Trykk deretter på «START» og «OK». 2. Hvis feilmeldingen fortsatt vises må du bytte ut batteriet. Start gressklipperen på nytt. Trykk på START og deretter på OK. 3. Hvis feilen oppstår gjentatte ganger, må du kontakte en serviceagent for å få hjelp.
EE	Ukjent feil	<ol style="list-style-type: none"> 1. Start gressklipperen på nytt. Trykk på START og deretter på OK. Hvis feilmeldingen fortsatt vises, må du kontakte en serviceagent for å få hjelp.
LOCK	Feil passord angitt flere ganger	<ol style="list-style-type: none"> 1. Slå på gressklipperen og la den gå i minst 10 minutter. 2. Passordet kan angis på nytt etter 10 minutter. 3. Kontakt kundeservice hvis du har glemte passordet ditt.

Hvis roboten har gått tom for strøm og ikke kan startes, løfter du den manuelt tilbake i ladestasjonen og lader den før du prøver feilsøking. For andre feilkoder, koble fra strømmen og start roboten på nytt.

Uansett hvilket problem som oppstår, anbefales det alltid at du først prøver å starte roboten på nytt og se om det løser problemet. Slå av roboten, vent i 10 sekunder og slå den deretter på igjen

For ytterligere hjelp og feilsøking, kontakt Schous serviceavdeling.

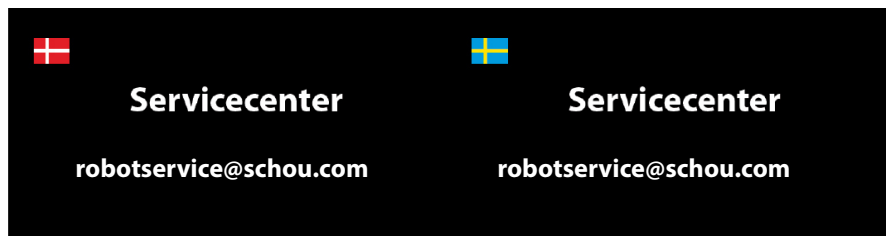

OM GARANTIEN

Garantien blir ugyldig:

Hvis robotgressklipperen har blitt brukt feil, ikke har blitt vedlikeholdt på riktig måte, har blitt modifisert, ombygd eller på annen måte endret, har blitt reparert av andre enn et autorisert servicecenter eller har vært utsatt for tordenvær.

Hvis det er brukt uoriginale reservedeler (ikke SCHOU) og tilbehør til robotgressklipperen.

Hvis robotgressklipperen har blitt brukt kommersielt, inkludert til utleie.

Garantien dekker ikke:

Normal slitasje eller skader forårsaket av fremmedlegemer eller ulykker.

Slitasje på deler (f.eks. kniver, kappeskive, begrensingskabel, plugg, kontakt osv.), selv om robotgressklipperen har blitt brukt i henhold til bruksanvisningen.

Feil eller uautorisert vedlikehold og håndtering.

Skader og feil på grunn av overbelastning.

Begrenset garanti:

Batteriet dekkes av en tolv måneders garanti.

Dette gjelder kun for originalbatteriet som fulgte med robotgressklipperen, eller et originalbatteri med samme modellnummer som originalbatteriet.

Robotgressklipperens reservebatteri dekkes også av tolv måneders garanti.

EU-SAMSVARERKLÆRING

Produsent:	
Firmanavn	Coop Norge SA - faghandel
Adresse	Regnbueveien 5
Postnummer	N-1405
Sted	Langhus
Land	Norway

Autorisert representant:	
Firmanavn	Schou Company A/S
Adresse	Nordager 31
Postnummer	6000
Sted	Kolding
Land	Denmark

Denne samsvarerklæringen er utgitt på produsentens eget ansvar. Produsenten erklærer hermed at produktet

Produktidentifikasjon:	Produkt: ROBOTGRESSKLIPPERE 500SQM Input: 15W, 100-240V , 50/60Hz Output: 20V , 0,6A
-------------------------------	--

**oppfyller kravene i følgende EU-direktiv(er)
(inkludert alle gjeldende tillegg)**

Referansenummer	
2006/42/EU	2011/65/EU m/tillegg.
2014/30/EU	2014/35/EU
2014/53/EU	2000/14/EC
2023/1542/EU	

Henvisninger til standarder og/eller tekniske spesifikasjoner det er søkt på grunnlag av ved utarbeidelse av denne samsvarerklæringen, eller ved utarbeidelse av deler av den:

Harmonisert standardnummer	
EN IEC 63000:2018	EN 50636-2-107:2015/A3:2021
EN 60335-1:2012/A15:2021	EN 55014-1:2017/A11:2020
EN IEC 55015:2019/A11:2020	EN 61000-3-2:2014
EN 61000-3-3:2013	EN 60335-2-29:2021/A1:2021
EN 62233: 2008	

Andre standarder og/eller tekniske spesifikasjoner:

Standard eller teknisk framgangsmåte	
EN IEC 55014-1:2021	EN IEC 55014-2:2021
EN IEC 61000-3-2:2019+A1: 2021	EN 61000-3-3:2013+A1:2019+A2:2021
Notified Body:0413 Intertek SEMKO AB, Torshamnsgatan 43, 164 22 Kista, Sweden Cert: SE-RED-2301035 Ed.1	
EN 301 489-1 V2.2.3	EN 301 489-3 V2.3.2
EN 301 489-17 V3.2.4	EN 303 447 V1.1.1
EN 300 328 V2.2.2	

(1) Der det passer, vil det være henvist til de delene eller avsnittene i standarden eller den tekniske spesifikasjonen som er relevante.

Signed for and on behalf of the manufacturer by:

Kolding 11/11/2024

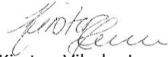

Kirsten Vibeke Jensen
CSR & Compliance Manager



MILJØINFORMASJON



Elektrisk og elektronisk utstyr (EEE) inneholder materialer som kan være skadelige for mennesker og miljøet hvis avfallet fra elektrisk og elektronisk utstyr (WEEE) ikke håndteres på korrekt måte. Produkter (inkludert batterier) som er merket med en overkrysset søppelkasse, er elektrisk og elektronisk utstyr. Symbolet med den overkryssede søppelkassen viser at enheten ikke må kastes sammen med husholdningsavfallet, men må håndteres separat.



SERVISESENTER

Merk: Ved henvendelser om produktet, skal modelnummeret alltid oppgis. Modelnummeret står på fremsiden av denne bruksanvisningen og på produktets typeskilt.

www.schou.com

Produsert i Kina

Produsent:















Coop Norge SA

Regnbueveien 5,
N-1405 Langhus – Norge

Tel.: 64 87 50 00 – www.coop.no

Alle rettigheter forbeholdes. Innholdet i denne bruksanvisningen må ikke gjengis, verken helt eller delvis, på noen måte ved hjelp av elektroniske eller mekaniske hjelpemidler, inkludert fotokopiering eller opptak, oversettes eller lagres i et informasjonslagrings og informasjonshentingssystem uten skriftlig tillatelse fra Coop Norge SA.

VARNINGSSYMBOLER PÅ ROBOTGRÄSKLIPPAREN

	<p>Läs bruksanvisningen före användning</p>		<p>Utsätt aldrig batteriet för eld eller andra värmekällor (max 40 °C)</p>
	<p>Håll säkert avstånd till robotgräsklipparen när den är i drift.</p> <p>Håll händer och fötter borta från de roterande knivarna. Placera aldrig händer eller fötter nära eller under maskinen när robotgräsklipparen är i drift.</p>	 Li-ion	<p>Återvinningsetikett. Materialen i batteriet kan återvinnas.</p>
	<p>Se till att maskinen är AVSTÄNGD och att strömbrytaren är i läget AV innan du påbörjar underhåll eller inspektion av maskinen.</p>	 Li-ion	<p>Batteriet i robotgräsklipparen är ett litiumjonbatteri.</p> <p>Batteriet får inte slängas i vanligt hushållsavfall. Batteriet måste kasseras på en återvinningscentral.</p>
	<p>Sitt aldrig på maskinen.</p>		<p>Garanterad bullernivå.</p>
	<p>CE-märkning</p>		<p>SMPS (pulserande strömförsörjning)</p>
	<p>Robotgräsklipparen eller laddningsstationen får inte slängas tillsammans med vanligt hushållsavfall eftersom produkterna innehåller elektroniska komponenter.</p> <p>Produkten ska lämnas till en återvinningscentral eller annan anläggning som kan hantera återvinning av elektronik.</p>		<p>Dubbelisolerad.</p>
	<p>Begränsningskabeln (lågspänning) får inte förlängas eller delas.</p> <p>Var försiktig när du trimmar, kantskär eller tar bort maskrosor nära begränsningskabeln för att undvika att skada den.</p>		<p>SMPS (pulserande strömförsörjning) med en kortslutningssäker säkerhetsisolerad strömförsörjning.</p>
	<p>Batteriet får aldrig komma i direkt kontakt med vatten.</p>		

C500 ROBOTGRÄSKLIPPARE

INTRODUKTION

För att få ut så mycket som möjligt av din nya produkt ska du läsa igenom denna bruksanvisning före användning. Spara även bruksanvisningen för framtida referens.

TEKNISK INFORMATION

Motorspecifikationer

Motormodell: 20 V borstlös

Batterityp: 20 V, 2,0 Ah litiumjonbatteri

Drivsystem

Kapacitet: Upp till 500 m²

Laddningstid: 180 min

Instrument

Arbetsbredd: 16 cm

Knivsystem: 3 x knivar

Arbetshöjd min.–max.: 20–50 mm

Lutning: Max. 15°/25 %

Tillbehör

Begränsningskabel: 130 m

Märlor: 180 st.

Knivar: 3 st. (redan monterade)

Laddningsstation: 1 st. (0,6 A)

Vikt: 5 kg

SÄKERHETSFUNCTIONER

1. Stölskyddsanordning/avaktiveringsmekanism

Mekanismen för stölskydd/avaktivering hindrar andra från att använda eller manövrera gräsklipparen om de inte har en giltig kod (PIN). Du kommer att bli ombedd att ange en fyrsiffrig kod (PIN) som du väljer att använda som säkerhetskod.

2. Lyftsensor

Om gräsklipparen lyfts mer än 10 mm från marken när kniven används slutar kniven omedelbart att rotera.

3. Lutningssensor

Om gräsklipparen lutar uppåt från någon sida mot ett vertikalt läge stannar kniven omedelbart.

4. Hindersensor

Gräsklipparen känner av hinder som ligger i vägen för den under drift. Om gräsklipparen identifierar ett hinder slutar den att köra i den riktningen och backar bort från hindret.

5. Regnsensor

Gräsklipparen har en regnsensor som kan stoppa gräsklipparen vid regnväder (detta kan hanteras i appen).

6. Nödstoppsknapp

Om du trycker på knappen STOP (stopp) stannar gräsklipparen och kniven omedelbart.

7. Slutet batteri

Batteriet som driver gräsklipparen är helt förseglat och kommer inte att läcka ut några vätskor oavsett var det placeras.

8. Basstation/krets brytare och begränsningskabel

Gräsklipparen kan inte starta om en begränsningskabel inte är installerad och aktiverad via basstationen. Gräsklipparen kommer inte att starta om begränsningskabeln inte är korrekt ansluten eller om den är skadad.

PRODUKTÖVERSIKT

1. Stoppknapp
2. Display
3. Klippinställning
4. Regnsensor
5. Serienr
6. QR-kod för nedladdning av appen för iPhone
7. QR-kod för nedladdning av appen för Android
8. QR-kod för nedladdning av bruksanvisningen

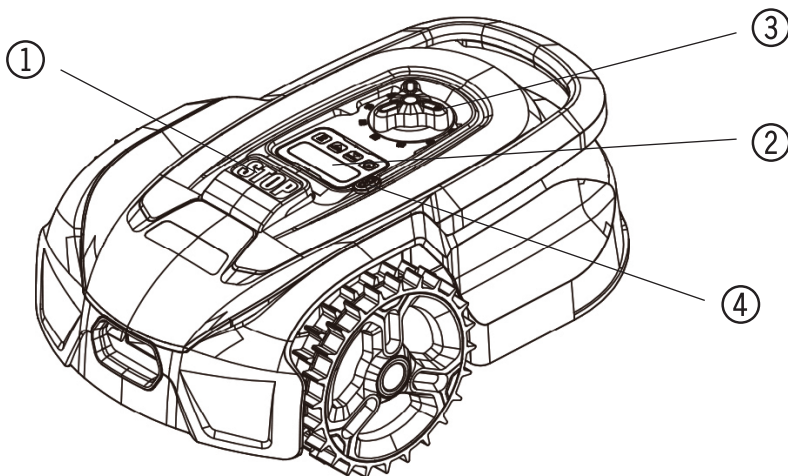

FÖRE INSTALLATION

Det rekommenderas att göra en skiss över din gräsmatta med de hinder som du vill skydda. Det ger en bra överblick över kabeldragningen och den bästa placeringen av laddningsstationen.

Dra begränsningskabeln från laddningsstationen runt trädgården och runt eventuella hinder som du vill skydda, till exempel rabatter, små träd m.m.

I följande avsnitt förklaras hur du installerar robotgräsklipparen. Läs det här avsnittet noggrant innan du planerar och installerar begränsningskabeln.

Kontrollera också hur mycket begränsningskabel (längd) du tror att du kommer att behöva. Det medföljer tillräckligt med kabel för att gå runt gräsmattor upp till kapacitetsgränsen (500 m²), men om du har många rabatter (öar) i gräsmattan som kabeln måste gå runt kan detta kräva många meter extra kabel (tänk på att den totala längden på kabeln inte får överstiga 300 meter och att eventuell extra begränsningskabel måste uppfylla samma specifikationer). Det kan vara nödvändigt att köpa till ytterligare begränsningskabel och förlänga den.

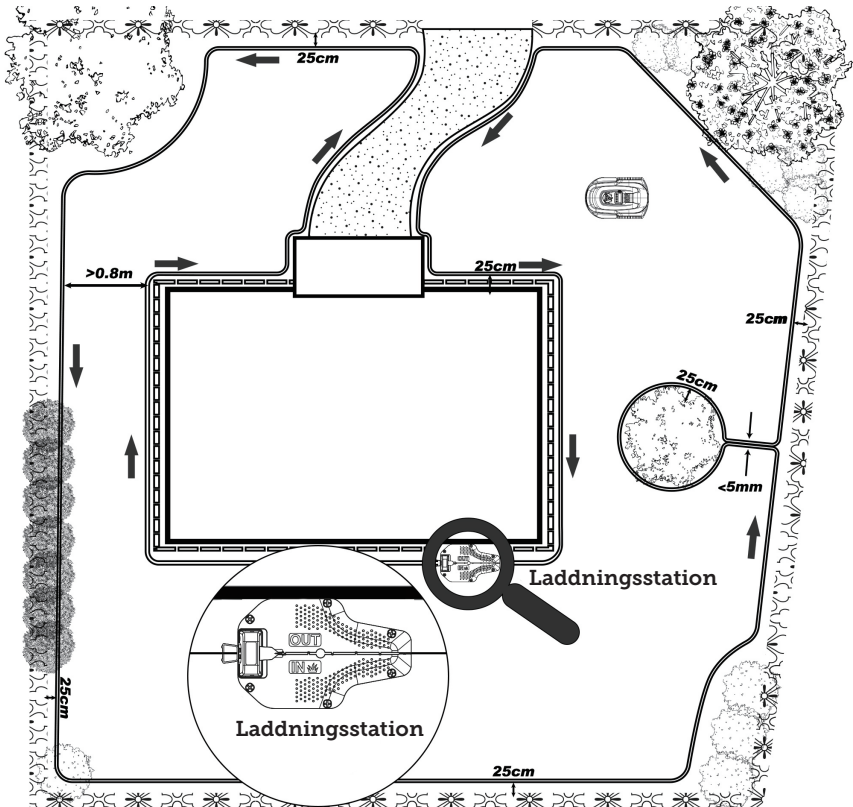

INSTALLATION OCH PLACERING AV LADDNINGSSTATIONEN

Laddningsstationen måste placeras i närheten av ett 230V-uttag. Alternativt kan en förlängningskabel dras ut till önskad position för laddningsstationen.

Laddningsstationens plana entréområde måste vara vänt åt höger.

Ladestationen kan placeras på följande sätt:

Laddningsstationen måste placeras på en helt plan yta och det måste finnas en raksträcka på minst 1 meter framför och bakom laddningsstationen för att säkerställa att robotgräsklipparen har rätt ingång till laddningsstationen. Det är viktigt att du följer detta krav.

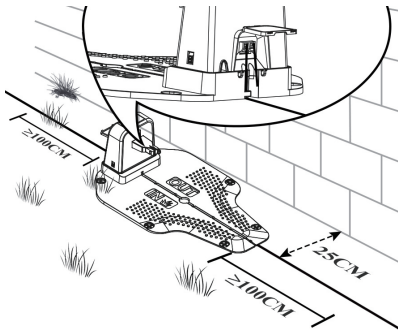

BEGRÄNSNINGSKABEL

Anslutning av begränsningskabeln

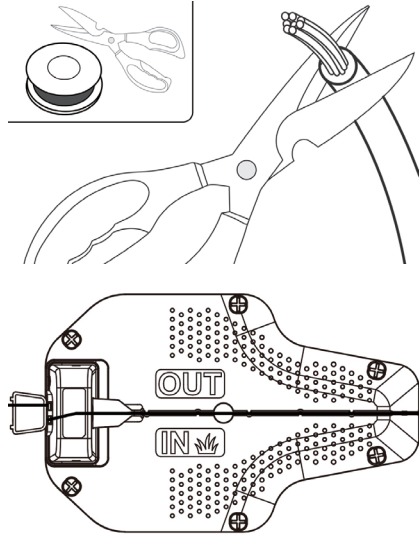

Skala av ca 10 mm av begränsningskabelns ena ände och för in den i den röda terminalen (OUT). Led sedan begränsningskabeln genom skåran under laddningsstationens bottenplatta.

När du har lagt ut begränsningskabeln för arbetsområdets slinga ska du ta bort all onödig överflödigt kabel. (Extra kabel som förvaras bakom laddningsstationen kan orsaka störningar, vilket kan leda till att gräsklipparen inte fungerar som den ska). Skala av ca 10 mm från den andra änden av begränsningskabeln och för in den i den andra kabelterminalen, som är den svartmarkerade "IN"-sidan.

Placering av begränsningskabeln

När du lägger ut begränsningskabeln ska du använda avståndsmätaren för att hålla ett avstånd på 25 cm mellan kabeln och den yttre gränsen. Varje kabelmärla ska placeras med ca 80 cm mellanrum. Använd den medföljande avståndsmätaren för att säkerställa korrekt installation. Om marken är ojämn kan märlorna sättas tätare på lämpligt sätt.

OBSERVERA: den maximala tillåtna längden för begränsningskabeln är 300 m.

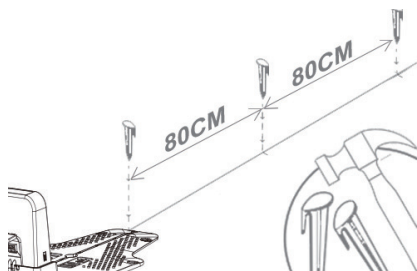
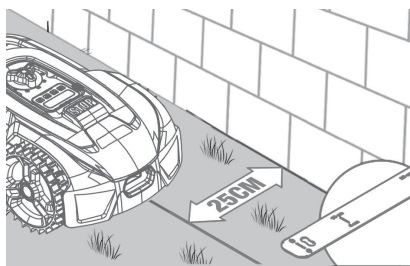

Om ett hinder är i nivå med marken och säkert för gräsklipparen att köra över, till exempel en uppfart eller trottoar, behövs endast 8 cm utrymme mellan hindret och begränsningskabeln.

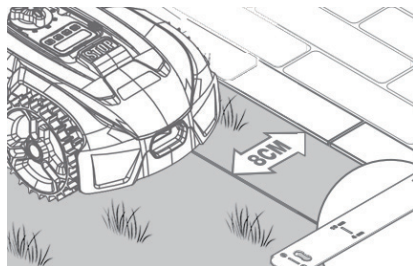
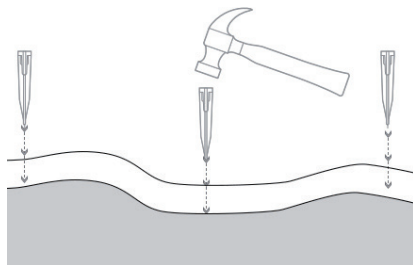

Öar och smala passager
OBSERVERA: Om det finns områden på gräsmattan där du inte vill att klipparen ska köra, till exempel rabatter, buskar eller träd, kan du skapa en "ö" med hjälp av begränsningskabeln. Som illustreras nedan kan gräsklipparen passera genom smala passager som är minst 0,8 meter breda.



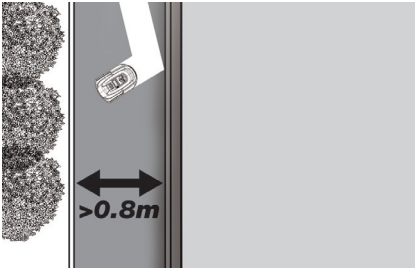

Se till att begränsningskabeln är helt rak i varje hörn och att alla vinklar som bildas av begränsningskabeln är 90° eller större.

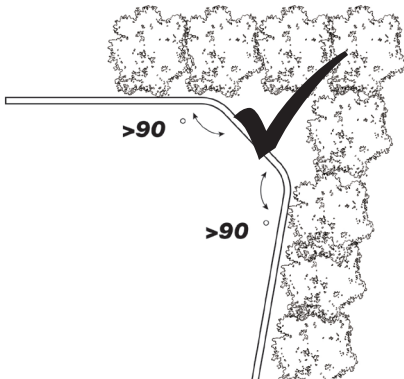
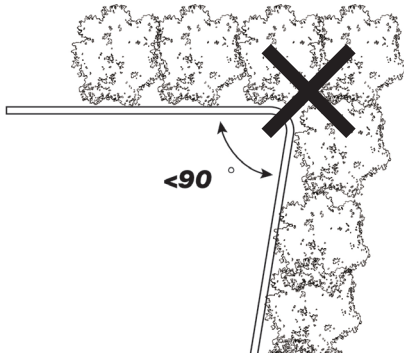

Sluttningar

OBSERVERA: Gräsklipparen har förmågan att på ett säkert sätt ta sig upp för sluttningar på upp till 25 % (14°).

Så här beräknar man lutningen på en gräsmatta.

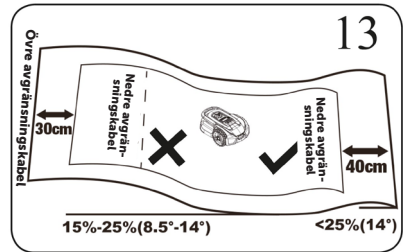
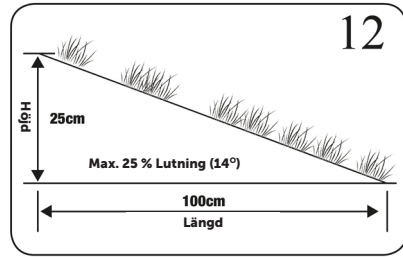

Begränsningskabelns placering i sluttningar enligt vad som visas i figur 12 och 13.

Ansluta laddningsstationen till strömkällan

Anslut strömförsörjningen till spänningsuttaget. Om begränsningskabeln har lagts ut korrekt tänds LED-lampan på laddningsstationen och lyser med fast grönt sken. Se LED-indikeringarna nedan för att kontrollera att anslutningen är korrekt.

OBS!: Omformaren får inte placeras på marken eftersom den kan utsättas för fukt och påverka strömförsörjningens livslängd.

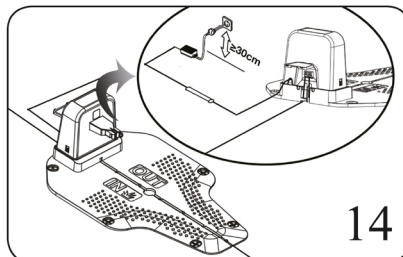

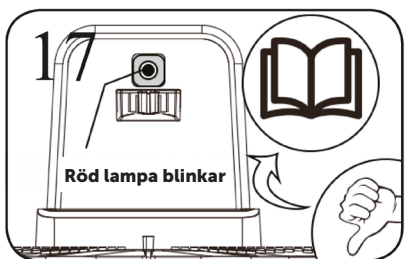
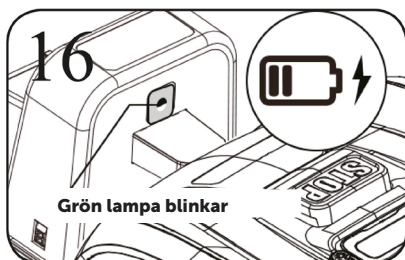
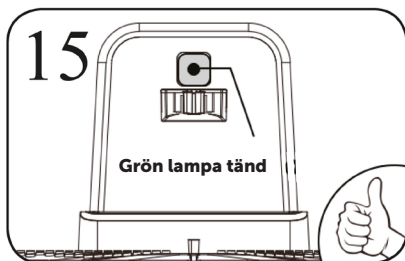

	LED	BESKRIVNING
1	Grönt sken	Begränsningskabeln är korrekt installerad och robotgräsklipparen är fulladdad.
2	Inget ljus	Det finns ingen ström. Kontrollera att strömförsörjningen är korrekt monterad på laddningsstationen och ansluten till ett eluttag.
3	Blinkande grönt sken	Robotgräsklipparen laddas.
4	Blinkande rött sken	Begränsningskabeln är inte korrekt installerad i den röda/svarta kontakten eller så finns det ett brott någonstans på begränsningskabeln. Kontrollera eventuella kabelskarvar.

SNABBSTART

Efter att begränsningskabeln installerats kan du börja använda robotgräsklipparen. (Se installationsvägledningen för installation av begränsningskabel).

1) Tryck på STRÖM PÅ/AV tills robotgräsklipparen slås på. Vid första användningen anger du standard-PIN-koden "0000" genom att trycka på OK fyra gånger när siffran 0 blinkar. (PIN-koden kan ändras, se "Ställa in PIN-koden" i installationsvägledningen).

OBSERVERA: Robotgräsklipparen stängs av om den inte tar emot någon signal inom 30 sekunder efter att den har slagits på.





2) Tryck på START och sedan på OK för att starta klippningen.

3) Tryck på HOME och sedan på OK så återgår robotgräsklipparen till laddningsstationen.

Robotgräsklipparen arbetar kontinuerligt tills batterinivån är låg och återvänder sedan till laddningsstationen. När laddningen är klar kommer robotgräsklipparen antingen att återuppta klippningen eller stanna kvar i laddningsstationen, beroende på klippschemat.

STÄLLA IN PIN-KODEN

För att ändra PIN-koden trycker du på  och  samtidigt i 3 sekunder.

Ikonen  tänds nu och "PIN 1" visas på displayen. Du måste nu ange den gamla PIN-koden, vilket du gör genom att använda  eller  och  för att bekräfta varje siffra tills den gamla PIN-koden har angetts. "PIN 2" visas nu på displayen och den nya PIN-koden är redo att anges på samma sätt som den gamla PIN-koden (i bildexemplet nedan är koden 1234).

När den nya PIN-koden har angetts och

1234 visas på displayen har den nya PIN-koden sparats.









PROGRAMMERING

Tips:

Programmering av årtal, datum och klockslag kan också göras genom att ansluta robotgräsklipparen till appen i stället för via displayen på robotgräsklipparen. Vid anslutning via appen ställs klockslag och datum in automatiskt. Se avsnittet "Konfigurera appen".

Börja med att ställa in årtal, datum och klockslag, eftersom detta är grunden för programmeringen.

Inställningen börjar med årtal, datum och slutligen klockslag. För att aktivera inställningen av årtal, datum och klockslag trycker du på  i 5 sekunder tills ikonen  tänds och siffrorna i displayen blinkar. Ställ därefter in årtalet med  eller  och  för att bekräfta varje siffra tills årtalet är korrekt inställt. Samma procedur används för datum och klockslag.

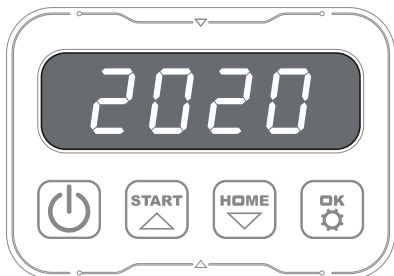

Observera dock att datuminställningen alltid börjar med månad och sedan dag. I bildexemplet nedan är datumet den 25 augusti (08.25). När årtal, datum och klockslag har sparats visas  på displayen.







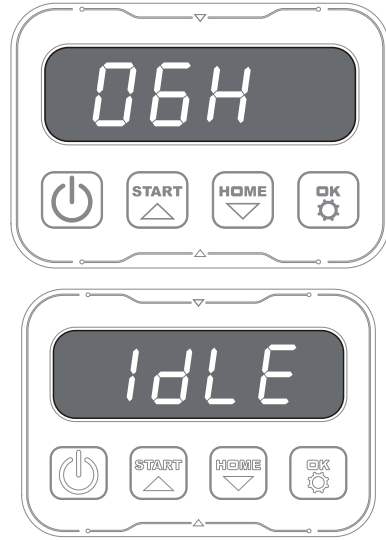

ÄNDRA STARTTID OCH KLIPPTID

Tips:

Programmering av starttider och klipp-tider är enklare att göra via appen än via displayen på robotgräsklipparen. Se avsnittet "Använda appen".

Som standard är robotgräsklipparen inställd på att starta kl. 09.00, men du kan ändra starttiden genom att trycka på  och  samtidigt i 3 sekunder. En ny starttid kan sedan anges med hjälp av  eller  och  för att bekräfta varje siffra tills den nya starttiden är inställd. När den nya starttiden har sparats visas  på displayen och en ljudsignal hörs. I exemplet nedan är den nya starttiden inställd på 13.25.









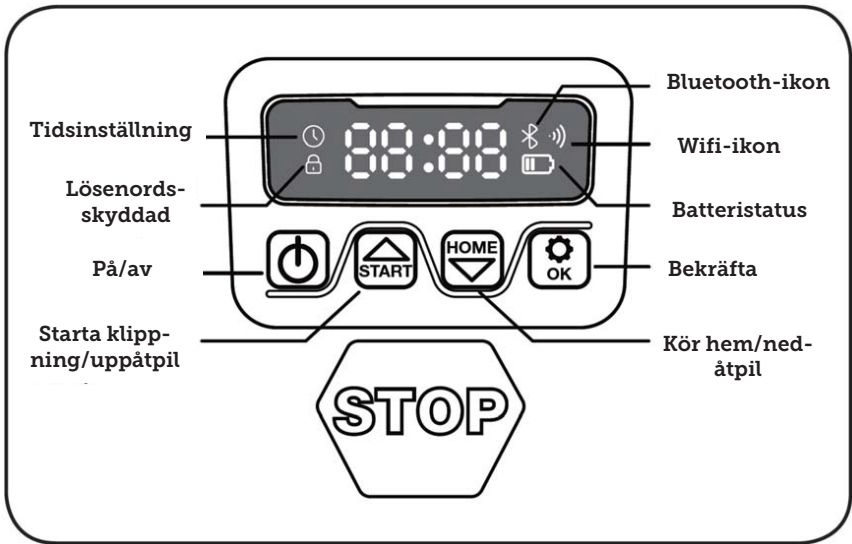

Som standard är robotgräsklipparen inställd på att köra i 8 timmar varje dag. Klipptiden kan ändras till allt mellan 1–24 timmar. Detta görs genom att trycka på  i 3 sekunder. Därefter kan du ställa in en ny klipptid genom att trycka på  eller  och  för att bekräfta den nya tiden (antal timmar). När den nya klipptiden har ställts in och sparats visas  på displayen och en ljudsignal hörs. I exemplet nedan är den nya klipptiden inställd på 6 timmar (06H).

Allmänt: När displayen visar  betyder det att robotgräsklipparen är redo och att allt är i sin ordning.

BESKRIVNING AV DISPLAYEN



	PÅ/AV-knapp: För varje tryckning på den här knappen kommer robotgräsklipparen antingen att slås på eller av (håll ned).
	Startknapp: Robotgräsklipparen kommer att starta sin klippcykel när denna knapp aktiveras (följt av "OK"). Knappen fungerar även som en uppåtpil.
	Hemknapp: Robotgräsklipparen kommer att köra tillbaka till laddningsstationen när denna knapp trycks in (följt av "OK"). Knappen fungerar även som en nedåtpil.
	OK-knapp: Denna knapp används för att bekräfta val.
	Ikon för wifi-signal
	Ikon för tidsinställning
	Ikon för lösenordsinställning
	Batteriikon
	Bluetooth-ikon

INSTALLERA APPEN

Robotgräsklipparen är en IOT-enhet (sakernas internet). För att kunna använda alla funktioner och hålla programvaran uppdaterad måste motsvarande APP ha laddats ner och robotgräsklipparen vara ansluten till en smartphone via wifi 2,4 Ghz eller Bluetooth 4.0.

Ladda ner appen

Ladda först ned den kostnadsfria appen för robotgräsklippare "robotic-mower connect". Den kan användas på iPhones (med iOS 11 eller senare) eller Android-telefoner (version 4.4.2 eller senare).

Du kan också skanna QR-koden nedan med kameran på din mobiltelefon. Detta leder dig till en webbplats (kameran visar en länk som du ska klicka på) och tryck sedan på knappen "Installera" på den webbplats som visas. Länken leder dig till rätt app i App Store eller Google Play:



FÖRE ANSLUTNING TILL ROBOTGRÄSKLIPPAREN

Se till att du har följande:

- Namn och lösenord för ditt wifi-nätverk.
- Robotgräsklipparens serienummer (SN), som finns på dekalen på maskinens baksida. Du kan också skanna QR-koden för serienumret med kameran på din mobiltelefon. QR-koden

finns i mitten av dekalen (längst till vänster)

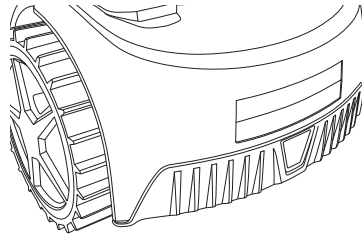

Kontrollera dina wifi-inställningar

- Robotgräsklipparen fungerar endast med 2,4 GHz.
- Kontrollera att din robotgräsklippare och din telefon har samma wifi-frekvens (2,4 GHz). (Många hemnätverk har både en 2,4 GHz- och en 5 GHz-frekvens. För mer information kontakta din internetleverantör).
- Se till att avståndet mellan gräsklipparen, telefonen och routern är så kort som möjligt under anslutningen (inom 10 m bör vara OK i de flesta fall).

KONFIGURERA APPEN

1. Öppna appen och tryck på "Register" (registrera).
2. Ange din e-postadress och tryck på knappen "Send" (skicka) för att få en verifieringskod. Ange sedan koden (inom 30 min) och välj ett lösenord, som anges två gånger. Tryck slutligen på knappen "Register" (registrera).

Installation och anslutning

Installationen kan göras på två sätt: via QR-kod eller manuellt.

Ansluta via QR-kod

1. Lägg till din robotgräsklippare genom att peka på cirkeln med (+) i mitten av skärmen.
2. Skanna sedan QR-koden på dekalen på robotgräsklipparens baksida

– längst till vänster. (Robotgräs-klipparen måste vara påslagen, liksom Bluetooth och wifi på din mobiltelefon). Godkänn att appen får tillgång till din kamera och plats.

3. Appen kommer nu att försöka ansluta, vilket kan ta några minuter.
4. Serienumret visas nu på displayen. Ange PIN-koden för robotgräs-klipparen. Koden är som standard inställd på 0000, men om du manuellt har valt en annan PIN-kod via robotgräs-klipparens display måste du använda den.
5. Välj wifi-nätverk (endast 2,4 GHz) och ange nätverkslösenordet.
6. Robotgräs-klipparen har nu lagts till och visas i översikten "Devices" (enheter). En wifi-ikon tänds också på robotgräs-klipparens display.
7. Du kan slutligen namnge robotgräs-klipparen (detta kan också

ändras under "Settings" (inställningar)).

Fler robotgräs-klippare kan läggas till om fler än en robotgräs-klippare behövs.

Registrera

09:01 Register

Please enter your email address

please enter verification [Send](#)

Please enter password

Please confirm your password

1) Your password must be between 8 and 20 characters. 2) Your password must contain at least one uppercase or one lowercase letter. 3) Your password must contain at least one number digit (ex. 0, 1, 2, 3, etc.)

[Register](#)

Already have an account? [Log in here](#)

User Agreement/Privacy Policy

Skapa inloggning

09:00 Log in

Please enter your email address

Please enter password

[Log in](#)

[Forgot password](#)

Don't have an account? [Register](#)

or

[f](#) [G](#)

User Agreement/Privacy Policy

Lägg till enhet

09:21 Devices

No devices yet, please add

[Add devices](#)

Skanna QR-koden på robotgräs-klipparen

09:24 Add devices Photos

Place QR code inside the box

Please check whether the robot is turned on, whether your phone's Bluetooth is turned on, whether the Wi-Fi signal exists

[connect via Bluetooth](#)

Vänta på anslutning

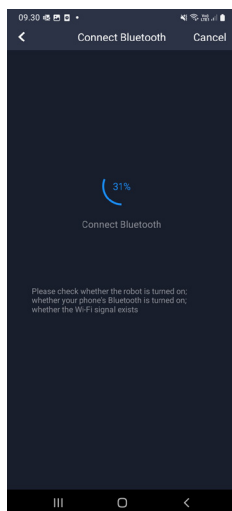

Ange 0000 som lösenord

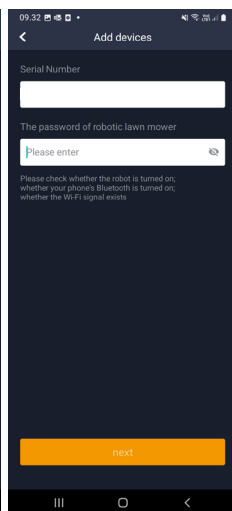

Välj nätverk och ange lösenord

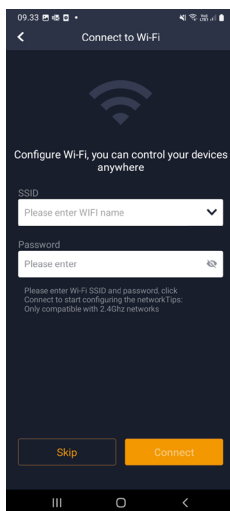

Robotgräsklipparen har lagts till

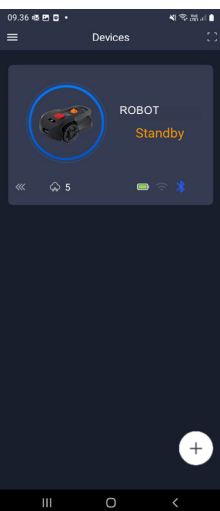

SE

Manuell anslutning (utan QR-kod)

1. Stå bredvid robotgräsklipparen när den är påslagen.
2. Peka på cirkeln med (+) i mitten av skärmen.
3. Tryck sedan på knappen "Manually pairing Bluetooth devices" (manuellt parkoppla Bluetooth-enheter) längst ned på skärmen
4. En lista över Bluetooth-enheter visas. Välj "Mower_XXXXXX"
5. Serienumret visas nu på displayen. Ange PIN-koden för robotgräsklipparen. Koden är som standard inställd på 0000, men om du manuellt har valt en annan PIN-kod via robotgräsklipparens display måste du använda den.
6. Välj wifi-nätverk (endast 2,4 GHz) och ange lösenordet för nätverket.
7. Robotgräsklipparen har nu lagts till och visas i översikten "Devices" (enheter). En wifi-ikon tänds också på robotgräsklipparens display.

8. Du kan slutligen namnge robotgräsklipparen (detta kan också ändras under "Settings" (inställningar)).

Styra robotgräsklipparen från en sekundär mobiltelefon

Om du vill att en annan mobiltelefon också ska kunna styra robotgräsklipparen kan du göra det genom att dela enheten:

1. Installera först appen för robotgräsklipparen på den andra mobiltelefonen.
2. Gå till översikten ("Devices" (enheter)) för den mobiltelefon som robotgräsklipparen är ansluten till.
3. Håll fingret på robotgräsklipparens namn och svep åt vänster.
4. Klicka på "Share" (dela). Därefter visas en QR-kod.
5. Välj den runda cirkeln med (+) på den andra mobiltelefonen och skanna streckkoden. Nu kommer robotgräsklipparen att läggas till

även här.

Den ursprungliga telefonen (ägaren) kan när som helst sluta dela robotgräsklipparen med andra utan deras godkännande. Välj i så fall "Stop sharing" (stoppa delning) och bekräfta.

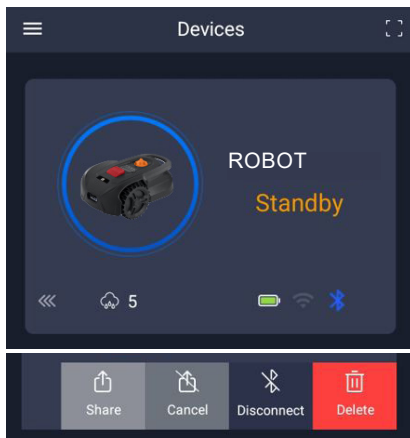

OBSERVERA: när gräsklipparen befinner sig i ett område av gräsmattan med dålig eller ingen wifi-signal utförs instruktioner som skickas från appen först när gräsklipparen återvänder till ett område med bra wifi-signal. Bluetooth-ikonen tänds bara när telefonen befinner sig nära robotgräsklipparen och är ansluten. Robotgräsklipparen kan styras via wifi även om du inte är hemma, förutsatt att täckningen är OK.

ANVÄNDA APPEN

Använd appen för att få tillgång till utökade funktioner jämfört med att använda robotgräsklipparens display. De viktigaste funktionerna listas här.

Hem

När du har loggat in och pekat på ikonen för robotgräsklipparen kommer du till hemskrämen. Där kan du se robotgräsklipparen, dess batteristatus,

om den har en wifi/Bluetooth-anslutning och om robotgräsklipparen är i standbyläge eller aktivt läge.

Längre ner på skärmen ser du 3 runda knappar: RETURN (retur) – WORK (drift) – STOP (stopp)

- Om robotgräsklipparen är i drift och du vill att den ska åka hem trycker du först på STOP (stopp) och sedan på "RETURN" (retur).
- För att starta robotgräsklipparen manuellt trycker du först på STOP (stopp) (så att knappen WORK (drift) blir vit) och sedan på "WORK" (drift).
- I allmänhet måste du först trycka på knappen STOP (stopp) innan du väljer RETURN (retur) eller WORK (drift).

Observera: På grund av säkerhetsbestämmelser kan robotgräsklipparen inte återuppta klippningen på distans om den har stannat och inte är i laddningsstationen. Flytta gräsklipparen manuellt till laddningsstationen eller skicka tillbaka den genom att trycka på knappen "HOME" (hem).

Batteriläge

Observera att batterinivån vanligtvis visar 9X % (och inte 100 %) och att den långsamt minskar. Detta är helt normalt och görs för att skydda batteriet och förlänga dess livslängd (det är inte optimalt för batteriet att vara 100 % laddat hela tiden).

Laddningsstationen börjar ladda batteriet när det är under 90 %.

Schema

Under "Schedule" (schema) kan du se schemalagda klipptider och ställa in när robotgräsklipparen ska köras.

- Tryck på "Edit" (redigera) för att redigera schemat.
- Tryck på den veckodag som du vill ställa in robotgräsklipparen att köra på.
- Välj sedan start- och sluttid och tryck

på "Confirm" (bekräfta).

- **Kanttrimning:** Du kan sätta en blå bock i den översta raden "Edge" (kant) (under "Edit" (redigera)) om du vill att robotgräsklipparen ska trimma kanterna första gången den startar. Robotgräsklipparen följer sedan begränsningskabeln hela vägen runt och klipper längs den (observera att robotgräsklipparen fortfarande kommer att lämna en oklippt gräskant, eftersom kniven av säkerhetsskäl inte kan klippa ända ut till kanten). Om du startar robotgräsklipparen manuellt via START + OK på displayen kommer robotgräsklipparen inte att trimma kanterna.
- För att undvika att gräsklipparen lämnar spår efter sig rekommenderas det att du endast väljer "Edge" (kant) några dagar i veckan.
- När ett schema har definierats (orange färg) kan du också ändra start- och sluttiden genom att trycka på "Edit" (redigera) och hålla fingret nedtryckt

på det orangefärgade området och sedan svepa uppåt eller nedåt.

- Tryck på "Save" (spara) när schemat är klart.

Om du har en stor gräsmatta behöver robotgräsklipparen köras oftare än om gräsmattan är mindre. Om din gräsmatta ligger nära robotgräsklipparens maximala kapacitet (500 m²) kommer den förmodligen att behöva klippa varje dag under längre perioder. Gräsmattans utformning påverkar också hur ofta robotgräsklipparen måste vara i drift för att hålla gräset kort. En enskild kvadratisk gräsmatta utan hinder går snabbare att klippa än en gräsmatta med smala passager och många hinder, eftersom robotgräsklipparen behöver mer tid för att stanna och byta riktning.

Det rekommenderas att prova och se resultatet. Robotgräsklipparen bör inte klippa oftare än nödvändigt för att undvika spår i gräsmattan. Under växtperioden och när det regnar mycket

Hemskärm

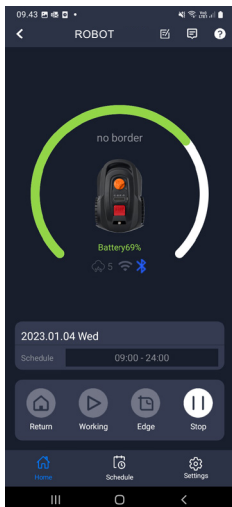

Översikt över schemat

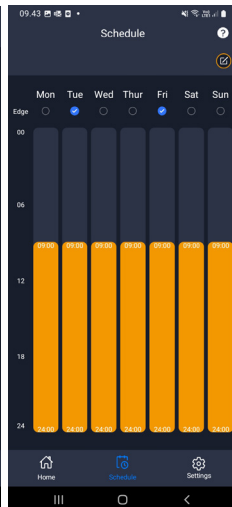

Ställa in kanttrimning

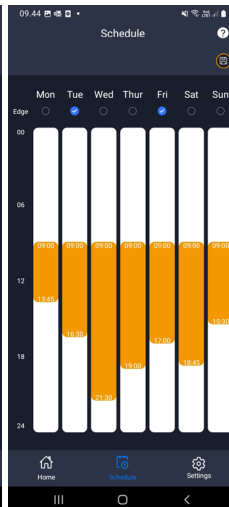

Ställa in klockslag

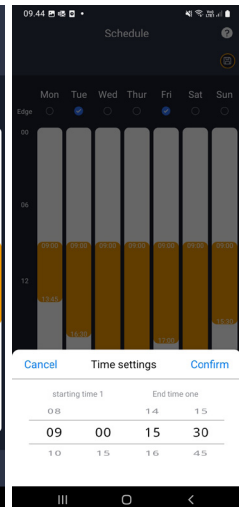

Settings (inställningar)

Under inställningar finns det flera viktiga funktioner att titta på.

Rain delay (regnfördröjning):

Robotgräsklipparen har en regnsensor på ovsidan, som är aktiverad som standard.

När regnsensorn på robotgräsklipparen identifierar vatten slutar robotgräsklipparen att klippa gräs och återvänder till laddningsstationen och väntar i 3 timmar (från den sista upptäckta vattendroppen) innan den fortsätter, förutsatt att det fortfarande är inom den schemalagda tiden för drift av robotgräsklipparen. Väntetiden är 3 timmar som standard, men kan justeras i timmar och minuter. Om väntetiden justeras bekräftas detta genom att trycka på "Save" (spara). Om 00H 00M väljs eller om funktionen är avstängd klipper robotgräsklipparen gräset även om det regnar.

Firmware update (uppdatering av fast programvara):

Med det här menyalternativet kan du uppdatera robotgräsklipparens fasta programvara.

Tryck på knappen "Checking for updates" (sök efter uppdateringar). Om det finns en uppdatering visas detta och du uppmanas att bekräfta installationen. Peka på "Confirm" (bekräfta).

Uppdateringen laddas ner till din telefon (det kan ta några minuter) och skickas till robotgräsklipparen om den befinner sig inom wifi-signalområdet. Appen visar när detta har slutförts.

Device parameters (enhetsparametrar):

Den här meny innehåller information om enheten (modellnamn och serienummer). Här är det möjligt att ändra namn på robotgräsklipparen.

Inställningar

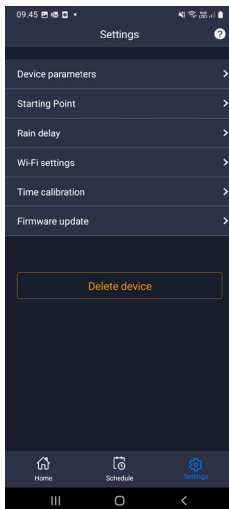

Sök efter uppdatering

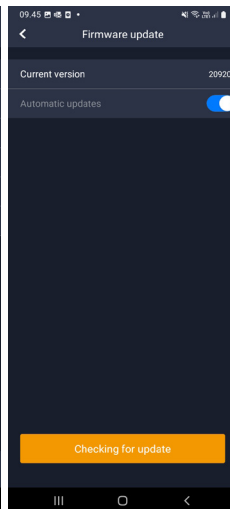

Bekräfta uppdatering

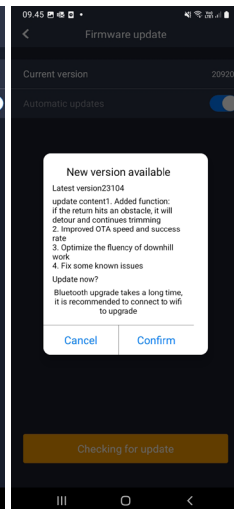

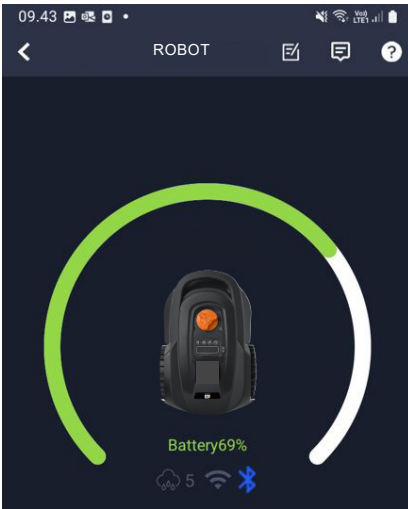



Wi-Fi settings (wifi-inställningar):

Här kan du ansluta robotgräsklipparen till ett nytt wifi-nätverk.

Ändra språk

Språket är som standard inställt på mobiltelefonens språk, men om detta inte är tillgängligt är engelska standardspråket. Detta kan ändras i menyn  i det övre högra hörnet under "App Settings" (appinställningar) .

Logga in i appen

På appens hemskärm finns en logg som registrerar allt som robotgräsklipparen gör varje dag. Om något oväntat inträffar kan det vara en bra idé att se efter vad som finns registrerat här.

ROBOTGRÄSKLIPPARENS FUNKTIONER

Grundläggande funktionsprinciper för robotgräsklipparen

Robotgräsklipparen väljer körmönster slumpmässigt. Det innebär att den inte följer något särskilt mönster, utan rör sig slumpmässigt runt i trädgården. Fördelen med detta är att den under en veckas klippning når hela gräsmattan innanför begränsningskabeln.



Köra till laddningsstationen

När batteriet är urladdat söker robotgräsklipparen efter närmaste begränsningskabel och kör sedan automatiskt (utan att klippa) moturs tillbaka till laddningsstationen. Här laddas den upp helt och återupptar sedan sin klippcykel.

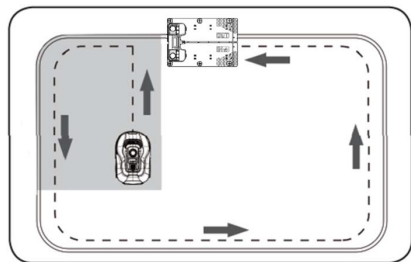

Igenkänning av begränsningskabeln

När robotgräsklipparen närmar sig begränsningskabeln kommer sensorerna som är installerade på framsidan av kåpan att identifiera den. För att säkerställa bästa möjliga klippresultat kommer robotgräsklipparen dock att köra bortom begränsningskabeln med ca 10–12 cm i framåtriktningen (klipp inte här).

Detta är viktigt att komma ihåg när du lägger ut begränsningskabeln i trädgården.

Stoppa robotgräsklipparen

Om du vill stoppa robotgräsklipparen medan den klipper eller återvänder till laddningsstationen måste den röda STOP-knappen aktiveras/tryckas in.

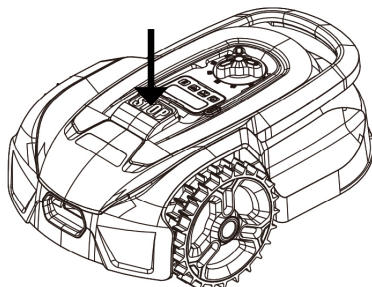

Justera klipphöjden

Robotgräsklipparens klipphöjd kan justeras från 20 till 50 mm.

Om gräset är längre än 50 mm när robotgräsklipparen installeras måste du klippa gräset med en vanlig gräsklippare först. Annars blir belastningen på robotgräsklipparens knivar för stor, vilket leder till ett mycket dåligt klippresultat och maskinen fastnar lätt.

Det rekommenderas att du börjar med att ställa in klipphöjden på max. (50 mm) och gradvis sänker klipphöjden under några dagar tills önskad gräshöjd har uppnåtts.

Klipphöjden ställs in genom att trycka på knappen STOP (stopp) (om robotgräsklipparen är i drift). När robotgräsklipparen står stilla kan klipphöjden justeras genom att vrida på höjdstjeringsratten ovanpå robotgräsklipparen (se bild).

Robotgräsklipparen kan klippa gräs när det är vått, men det kommer att leda till att mer gräs ansamlas på undersidan av robotgräsklipparen, större friktion på knivarna, högre buller och större risk för att den ska köra fast. Ta bort gräset med en mjuk borste.

(Stäng ALLTID av robotgräsklipparen helt och hållet innan du arbetar på knivarna)

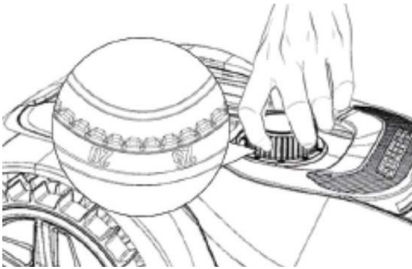

Klippbegränsningar för robotgräsklipparen

Om du och din granne båda har robotgräsklippare är det viktigt att det är minst 1 meter mellan begränsningskablarna för att undvika störningar mellan kabelsignalerna.

Det är också viktigt att laddningsstationen placeras minst 10 meter från den angränsande begränsningskabeln.

Om din granne har en robotgräsklippare från en annan tillverkare kan du behöva hålla ett avstånd på 2 meter till grannens begränsningskabel för att undvika störningar.

REGSENSOR

Robotgräsklipparen har en inbyggd regnsensor. Om robotgräsklipparen identifierar vatten slutar den att klippa gräs och återvänder till laddningsstationen där den väntar i 3 timmar. Inställningarna för regnsensorn kan justeras i appen. Se avsnittet "Använda appen".

Transportera och flytta robotgräsklipparen

Använd bärhandtaget för att transportera robotgräsklipparen.

Bär den aldrig i kanten av kåpan, eftersom den övre kåpan kan släppa robotgräsklipparen och den kommer att falla till marken.

Det rekommenderas att robotgräsklippare transporteras långa sträckor i originalförpackningen. Den är också bra att ha vid vinterförvaring av robotgräsklipparen.

När robotgräsklipparen behöver flyttas bort från klippområdet eller justeras måste den stora röda STOP-knappen aktiveras (se bild).

När knappen STOP (stopp) har aktiverats måste robotgräsklipparen stängas av. Tryck på och håll ned AV-knappen tills displayen slocknar.

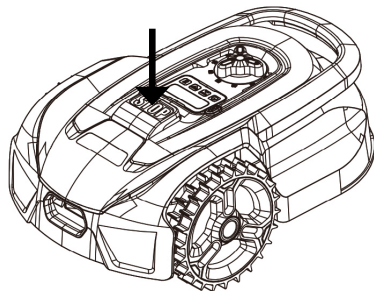

RENGÖRING OCH BYTE AV RESERVDLAR

Det är viktigt att hålla robotgräsklipparen ren för att förlänga dess livslängd.

Robotgräsklipparen kan lättare hantera sluttningar om hjulen är rena och i gott skick. Klippresultatet blir också mycket bättre när knivarna är vassa och kan rotera fritt (stäng alltid av robotgräsklipparen helt när du arbetar med knivarna).

Rengöra plastkåpan

För att skydda robotgräsklipparens elektronik och batteri får robotgräsklipparen inte tvättas med högtryckstvätt.

Det rekommenderas att använda en mjuk borste för att avlägsna gräs och annat skräp. Använd vid behov en vattenspruta eller fuktig trasa för att lösa upp smutsen.

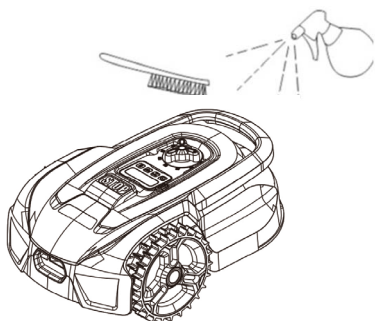

Rengöra undersidan

Bär arbetshandskar för säkerhets skull! Minst en gång i månaden måste du rengöra undersidan av robotgräsklipparen, särskilt knivarna.

Kom ihåg att börja med att stänga av robotgräsklipparen.

Lägg robotgräsklipparen på sidan på ett mjukt underlag (till exempel en gräsmatta) för att undvika repor på klippagregatet.

Använd en mjuk borste eller plastskrapa

för att ta bort gräsklipp och säkerställa ett bra klippresultat. Regelbunden rengöring minskar också klippljud och vibrationer.

- Kontrollera att knivskyddet kan rotera fritt.
- Kontrollera att knivarna kan rotera fritt.
- Kontrollera att framhjulet kan vrida sig och rotera fritt.

Viktigt! Regelbunden rengöring är viktigt för att robotgräsklipparen ska fungera korrekt! Se till att följa rengöringsanvisningarna ovan – och gör det ofta. Gräs fastnar lätt överallt och kan påverka robotgräsklipparens sensorer och funktionalitet.

Problem som orsakas av bristande rengöring omfattas inte av garantin.

Rengöra laddningsstationen.

Precis som robotgräsklipparen behöver rengöras regelbundet är det en bra idé att samtidigt rengöra laddningsstationen. Avlägsna gräs och jord från drivplattan. Klipp ner allt gräs som växer runt laddningsstationen. Använd manuell grässax.

Ungefär varannan månad bör laddningskontakterna på laddningsstationen och robotgräsklipparen kontrolleras och vid behov rengöras. Använd fint sandpapper eller stålull för att ta bort eventuell rost eller oxidation på laddningskontakterna.

Knivblad

Det rekommenderas att du byter ut alla knivar och skruvar (samtidigt) efter varje säsong för att säkerställa ett bra klippresultat (håll ett öga på knivarna och byt dem oftare om det behövs). Knivbladen är lätta att byta. Allt du behöver är en stjärnskruvmejsel (stäng av robotgräsklipparen innan du arbetar med knivarna). Lossa skruven och ta

bort smuts och gräsrester från knivskivan. Byt ut knivarna mot nya och sätt samtidigt tillbaka skruvarna. Kontrollera att knivskruvarna är ordentligt åtdragna.

Observera: Alla 3 knivarna måste bytas samtidigt för att undvika obalans.

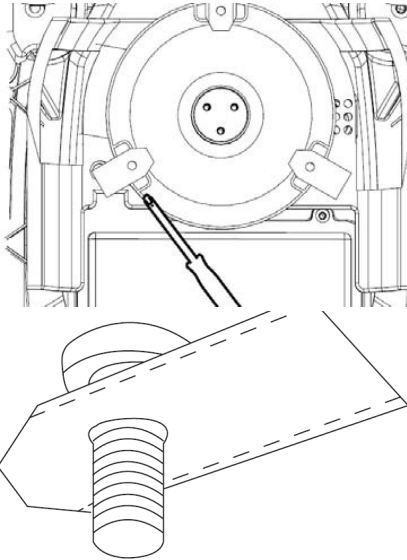

Viktigt: Kontrollera knivskruvarna när knivarna roteras. Eftersom knivens rotation skär in i skruven är det nödvändigt att byta skruvarna samtidigt som kniven.

Använd endast originalknivar.

VINTERFÖRVARING

Vid årets sista klippning bör klipphöjden inte ställas in lägre än 40 mm. Om gräset klipps lägre än så försvagas gräsrotterna och det kan leda till gula fläckar.

När robotgräsklipparen ska vinterförvaras rekommenderas det att robotgräsklipparen och laddningsstationen tas in och förvaras på en varm och torr plats

och att robotgräsklipparen stängs av för att skydda batteriet. Ladda robotgräsklipparens batteri via den medföljande laddningsstationen innan robotgräsklipparen tas in för vintern.

Robotgräsklipparens batteri är ett underhållsfritt litiumbatteri med en beräknad livslängd på upp till 3–5 år, beroende på användning, miljö och vinterunderhåll. Batterierna tål inte frost!

Det rekommenderas att du även tar in laddningsstationen inomhus på vintern. Begränsningskabeln får INTE avlägsnas!

Det är viktigt att ladda robotgräsklipparen 1–2 gånger under vinterförvaringen (minst var tredje månad) för att säkerställa batteriets hälsa. Ta robotgräsklipparen och placera den i laddningsstationen. Låt den laddas upp helt i 2–3 timmar (detta kan göras inomhus). Ta sedan bort robotgräsklipparen från laddningsstationen igen och låt den stå på en varm och torr plats.

Om dessa vinterladdningar inte följs finns det risk för att batteriet förlorar kapacitet eller går sönder helt (detta omfattas inte av garantin).

Kontrollera att alla bultar, skruvar och muttrar är korrekt åtdragna, eftersom detta ger bästa möjliga arbetsförhållanden för robotgräsklipparen. Byt ut slitna eller skadade delar.

Förberedelser inför våren

Efter vinterförvaring är det en god idé att rengöra laddningskontakterna på laddningsstationen och laddplattorna på robotgräsklipparen med en styv borste. Detta förbättrar strömanslutningen vid laddning.

Se till att roboten är fulladdad och att kantråden är intakt innan roboten tas i bruk.

FELKODER



Display	Fel	Åtgärd
E1	Utanför arbetsområdet	<p>1. Kontrollera att gräsklipparen befinner sig inom arbetsområdet.</p> <p>Om så är fallet:</p> <p>2. Kontrollera att laddningsbasen är korrekt ansluten till laddaren och att laddaren är ansluten till en lämplig strömkälla. Om de är korrekt anslutna har gränskablarna anslutits felaktigt och måste vändas.</p>
E2	Hjulmotor blockerad	<p>1. Stäng av gräsklipparen och flytta den till ett område som är fritt från hinder. Sätt på gräsklipparen. Tryck på START, därefter OK.</p> <p>2. Om felmeddelandet fortfarande visas ska du stänga av strömmen, vända gräsklipparen upp och ned och kontrollera om det finns något som gör att hjulen inte kan rotera.</p> <p>Ta bort eventuella hinder, vänd gräsklipparen på rätt håll och slå på strömförsörjningen. Tryck på START, därefter OK.</p>
E3	Knivskiva blockerad	<p>1. Stäng av gräsklipparen.</p> <p>2. Vänd gräsklipparen upp och ned och kontrollera om det finns något som gör att knivskivan inte kan rotera.</p> <p>3. Ta bort eventuella hinder.</p> <p>4. Vänd gräsklipparen på rätt håll och placera den på en plats med kort gräs eller justera klipphöjden.</p> <p>5. Sätt på gräsklipparen. Tryck på START, därefter OK.</p>
E5	Gräsklipparen har lyfts upp	<p>1. Stäng av motorn.</p> <p>2. Placera gräsklipparen på en del av gräsmattan som är fri från hinder.</p> <p>3. Sätt på gräsklipparen. Tryck på START, därefter OK.</p> <p>4. Om felmeddelandet fortfarande visas, stäng av strömmen och vänd klipparen upp och ned. Kontrollera om det finns något som gör att den främre hjulaxeln inte kan rotera.</p> <p>5. Ta bort eventuella hinder, vänd gräsklipparen på rätt håll och sätt på strömförsörjningen. Tryck på START, därefter OK.</p>
E6	Överrullnings-sensor har utlösts	<p>1. Vänd gräsklipparen på rätt håll. Tryck på START, därefter OK.</p>
E7	Lutningssensorer har utlösts	<p>1. Stäng av motorn.</p> <p>2. Placera gräsklipparen på en plan yta på gräsmattan.</p> <p>3. Sätt på gräsklipparen. Tryck på START, därefter OK.</p>

Display	Fel	Åtgärd
E8	Dockning misslyckades	<p>1. Kontrollera begränsningskabeln på vardera sidan av laddningsbasen. Den ska löpa rakt i 1 m utan höm eller hinder för att säkerställa korrekt dockning.</p> <p>2. Laddningsstationen måste placeras på ett relativt plant underlag. Den får inte placeras på en lutande yta eller på en plats där bottenplattan kan böjas.</p> <p>3. Docka klipparen manuellt i laddningsbasen för laddning. När gräsklipparen är fulladdad trycker du på START och sedan på OK.</p>
E11	Ingen gränssignal	<p>1. Kontrollera laddningsstationens LED-lampa om gräsklipparen befinner sig inom arbetsområdet. Om den lyser med rött sken betyder det att begränsningskabeln inte är korrekt ansluten till klämmorna på laddningsbasen. Om den är korrekt ansluten till klämmorna och LED-lampan ändå lyser med rött sken ska du kontrollera om begränsningskabeln är sönder.</p>
E14	Klippområdet är utanför gränsen	<p>1. Stäng av motorn.</p> <p>2. Placera om begränsningskablarna för att minska klippområdet till det angivna området för denna modell.</p> <p>3. Sätt på gräsklipparen. Tryck på START, därefter OK.</p>
BP	Temperaturskydd för batteripaket	<p>1. Kontrollera batteritemperaturen. Om temperaturen är för hög, vänta tills temperaturen har gått ned. Om temperaturen är för låg, vänta tills temperaturen är över 5 °C, tryck på START och sedan på OK .</p> <p>2. Om felmeddelandet fortfarande visas, byt ut batteriet. Starta om gräsklipparen. Tryck på START, därefter OK.</p> <p>3. Om felet inträffar upprepade gånger, kontakta en serviceverkstad för att få hjälp.</p>
EE	Fel okänt	<p>1. Starta om gräsklipparen. Tryck på START, därefter OK. Om felmeddelandet fortfarande visas, kontakta en serviceverkstad för att få hjälp.</p>
LOCK	Upprepad inmatning av fel lösenord	<p>1. Starta gräsklipparen och låt den gå i 10 minuter.</p> <p>2. Lösenordet kan anges igen efter 10 minuter.</p> <p>3. Kontakta eftermarknadsservice om du har glömt lösenordet.</p>

Om robotgräsklipparen har slut på ström och inte går att starta ska du manuellt lyfta tillbaka den till laddningsstationen och ladda den innan du försöker felsöka. För andra felkoder, bryt strömmen och starta om robotgräsklipparen.

Oavsett vilket problem som uppstår rekommenderas det alltid att du först försöker starta om robotgräsklipparen och se om det löser problemet. Stäng av robotgräsklipparen, vänta 10 sekunder och slå sedan på den igen

För ytterligare hjälp och felsökning, kontakta Schous serviceavdelning.

	
Servicecenter	Servicecenter
robotservice@schou.com	robotservice@schou.com

OM GARANTIN

Garantin upphör att gälla:

Om robotgräsklipparen har använts felaktigt, om den inte har underhållits på rätt sätt, om den har modifierats, byggts om eller på annat sätt förändrats, om den har reparerats av någon annan än ett auktoriserat servicecenter eller om den har utsatts för åskväder.

Om andra reservdelar än SCHOU-originalreservdelar och -tillbehör har använts till robotgräsklipparen.

Om robotgräsklipparen har använts kommersiellt, inklusive för uthyrning.

Garantin omfattar inte:

Normalt slitage eller skador till följd av främmande föremål eller olyckor.

Slitage på delar (t.ex. knivar, knivskiva, begränsningskabel, pinnar, kontaktton osv.), även om robotgräsklipparen har använts i enlighet med anvisningarna.

Felaktigt eller icke-auktoriserat underhåll obehörigt underhåll och hantering.

Skador och fel till följd av överbelastning.

Begränsad garanti:

Batteriet omfattas av en garanti på 12 månader.

Denna garanti gäller endast för originalbatteriet som levererades med robotgräsklipparen eller för ett originalbatteri med samma modellnummer som originalbatteriet. Robotgräsklipparens reservbatteri omfattas också av den garantin på 12 månader.

EU-FÖRSÄKRAN OM ÖVERENSSTÄMMELSE

Tillverkare:

Företagsnamn	Coop Norge SA - faghandel
Adress	Regnbueveien 5
Postnummer	N-1405
Ort	Langhus
Land	Norway

Behörig representant:

Företagsnamn	Schou Company A/S
Adress	Nordager 31
Postnummer	6000
Ort	Kolding
Land	Denmark

Den här försäkran om överensstämmelse utfärdas på tillverkarens eget ansvar och tillverkaren försäkras härmed att produkten

Produktidentifiering:	Produkt: ROBOTGRÄSKLIPPARE 500M ² Input: 15W, 100-240V [~] , 50/60Hz Output: 20V, 0,6A Varumärke: 365 Artikelnummer: 104971
------------------------------	--

överensstämmer med bestämmelserna i följande EU-direktiv (inklusive alla tillämpliga tillägg)

Referensnummer

2006/42/EU	2011/65/EU w/Ammend.
2014/30/EU	2014/35/EU
2014/53/EU	2000/14/EC
2023/1542/EU	

Referenser till standarder och/eller tekniska specifikationer som tillämpas för denna försäkran om överensstämmelse, eller delar av den:

Harmoniserad standard nummer

EN IEC 63000:2018	EN 50636-2-107:2015/A3:2021
EN 60335-1:2012/A15:2021	EN 55014-1:2017/A11:2020
EN IEC 55015:2019/A11:2020	EN 61000-3-2:2014
EN 61000-3-3:2013	EN 60335-2-29:2021/A1:2021
EN 62233: 2008	

Andra standarder och/eller tekniska specifikationer:

Standard eller tekniskt förfarande	
EN IEC 55014-1:2021	EN IEC 55014-2:2021
EN IEC 61000-3-2:2019+A1: 2021	EN 61000-3-3:2013+A1:2019+A2:2021
Notified Body:0413 Intertek SEMKO AB, Torshamnsgatan 43, 164 22 Kista, Sweden Cert: SE-RED-2301035 Ed.1	
EN 301 489-1 V2.2.3	EN 301 489-3 V2.3.2
EN 301 489-17 V3.2.4	EN 303 447 V1.1.1
EN 300 328 V2.2.2	

(1) Där det är relevant ska de tillämpliga delarna eller klausulerna i standarden eller den tekniska specifikationen refereras.

Signed for and on behalf of the manufacturer by:

Kolding 11/11/2024

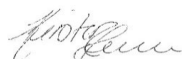

Kirsten Vibeke Jensen
CSR & Compliance Manager

MILJÖINFORMATION



Elektriska och elektroniska produkter (EEE) innehåller material, komponenter och ämnen som  kan vara farliga och skadliga för människors hälsa och för miljön när avfallet av elektriska och elektroniska produkter (WEEE) inte bortskafts korrekt. Produkter som är märkta med den överkorsade soptunnan nedan är elektrisk och elektronisk utrustning. Den överkorsade soptunnan symboliserar att enheten inte får slängas i hushålls-soporna när den är uttjänt, utan ska avfallshanteras separat.



SERVICECENTER

Observera: Kom ihåg att ange produktens modellnummer vid frågor. Modellnumret står längst fram i den här manualen och på produktens märkskylt.

www.schou.com

Tillverkad i Folkrepubliken Kina (PRC)

Tillverkare:















Coop Norge SA

Regnbueveien 5,
N-1405 Langhus – Norge

Tel.: 64 87 50 00 – www.coop.no

Alla rättigheter förbehålles. Innehållet i denna bruksanvisning får inte på några villkor, varken i sin helhet eller delvis, återges med hjälp av elektroniska eller mekaniska hjälpmedel, t.ex. genom fotokopiering eller fotografering, ej heller översättas eller sparas i ett informationslagrings- och informationshämtningssystem, utan skriftligt medgivande från Coop Norge SA.

WARNING SYMBOLS ON THE ROBOT

	<p>Read the user instructions before use</p>		<p>Never expose the battery to fire or other heat sources (max 40°C)</p>
	<p>Keep your distance from the robot lawnmower when it is in action.</p> <p>Keep your hands and feet away from the rotating blades. Never put hands or feet close to or under the machine when the robot lawnmower is in action.</p>	 <p>Li-ion</p>	<p>Recycling label. The materials in the battery can be recycled.</p>
	<p>Make sure the machine is TURNED OFF and the power switch is in the OFF position before starting any maintenance or inspection of the machine.</p>	 <p>Li-ion</p>	<p>The battery in the robot lawnmower is Li-ion.</p> <p>The battery must not be disposed of in normal household waste. The battery must be disposed of via recycling stations.</p>
	<p>Never sit on the machine.</p>		<p>Guaranteed noise level.</p>
	<p>CE approval mark</p>		<p>SMPS (Switch mode power supply)</p>
	<p>The robotic lawnmower or charging station must not be disposed of with normal household waste, as the products contain electronic components.</p> <p>The product should be delivered to a recycling centre or other facility that can handle the recycling of electronics.</p>		<p>Double insulated.</p>
	<p>The boundary wire (low voltage) must not be extended or split.</p> <p>Take care when trimming, cutting edges or removing dandelions near the boundary wire to avoid damaging it.</p>		<p>SMPS (switch mode power supply) with a short-circuit proof safety isolating power supply.</p>
	<p>The battery must never come into direct contact with water.</p>		

THE BOX CONTAINS

GB



Robot lawnmower

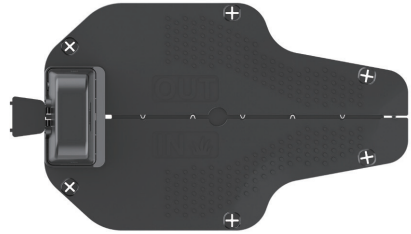

Charging station



6 x plastic screws
for charging
station



Boundary wire 130 m



180 x plastic pegs



Power adapter



Instruction manual

You will also need

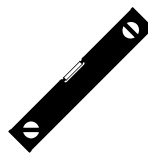

C500 ROBOTIC LAWNMOWER

INTRODUCTION

To get the most out of your new product, please read this manual before use. Please also save the manual in case you need to refer to it at a later date.

TECHNICAL DATA

Motor specifications

Motor model: 20 V Brushless
Motor type: 20V, 2.0 Ah Lithium-Ion

Drive system

Capacity: Up to 500 m²
Charging time: 180 min

Instrument

Working width: 16 cm
Blade system: 3 x blades
Working height min.-max.: 20-50 mm
Slope: Max 10°/25%

Accessories

Boundary wire: 130 m
Pegs: 180 pcs.
Blades: 3 pcs. (already mounted)
Charging station: 1 pc. (0.6 A)
Weight: 5 kg

SAFETY FEATURES

1. Anti-theft device/disabling device mechanism

The anti-theft/disabling device mechanism prevents others from using or operating the mower unless they have a valid code. You will be asked to enter a four-digit code of your choosing to use as a security code.

2. Lift sensor

If the mower is lifted more than 10 mm from the ground when the blade is in use, the blade stops rotating immediately.

3. Tilt sensor

If the mower is tilted upwards from any side towards a vertical position, the blade stops immediately.

4. Obstacle sensor

The mower detects obstacles that are in its way during operation. If the mower encounters an obstacle, it stops driving in that direction and reverses away from the obstacle.

5. Rain sensor

The mower has a rain sensor that can stop the mower in rainy weather.

6. Emergency stop button

If you press the STOP button, the mower and blade stop immediately.

7. Closed battery

The battery that powers the mower is completely sealed and will not leak any liquids wherever it is placed.

8. Base station/circuit breaker and boundary wire

The mower cannot run if a boundary wire is not installed and activated via the base station. The mower will not run if the boundary wire is not connected correctly or is damaged.

PRODUCT OVERVIEW

- 1. Stop button
- 2. Display
- 3. Cut setting
- 4. Rain sensor
- 5. Serial no.
- 6. QR code to download the app for iPhone
- 7. QR code to download the app for Android
- 8. QR code to download the manual

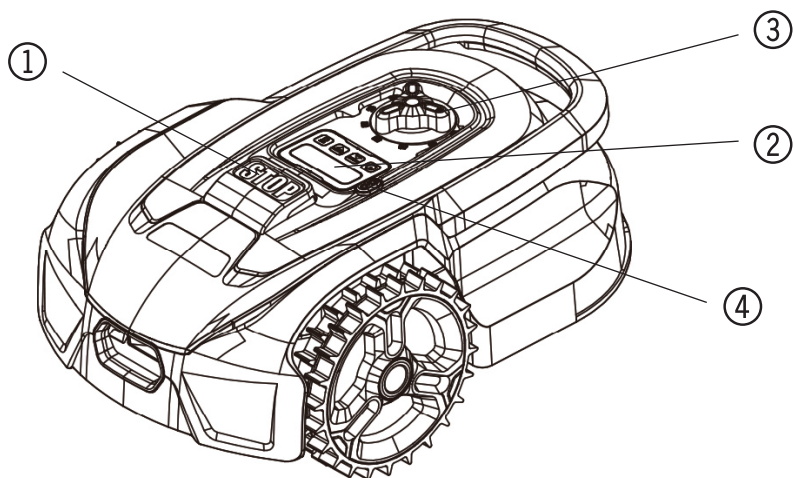

- 5
- 6
- 7
- 8

BEFORE INSTALLATION

It is recommended that you sketch your lawn with the obstacles you want to protect. This provides a good overview of the cabling work and the best placement for the charging station.

Lay the boundary cable from the charging station around the garden and around any obstacles you want to protect, such as flower beds, small trees, etc.

The following sections explain how to install the robotic lawnmower. Read this section carefully before planning and installing the boundary cable.

Also, check how much boundary cable (length) you will need. The included cable is sufficient to cover lawns up to the capacity limit (500 m²), but if you have many flower beds (islands) within the lawn that the cable needs to go around, this may require many extra meters of cable (note that the total length of the cable must not exceed 300 meters, and any additional boundary cable must meet the same specifications). It may be necessary to purchase extra boundary cable and extend it.

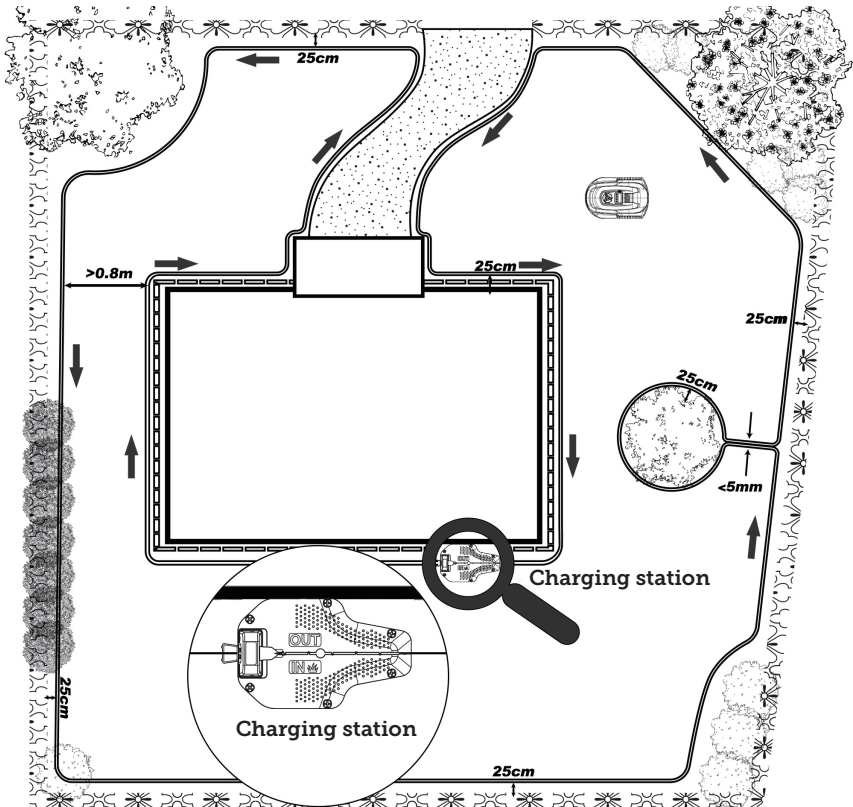

INSTALLATION AND LOCATION OF CHARGING STATION

The charging station must be placed in the vicinity of a 230V power outlet. Alternatively, an extension cable can be pulled out to the desired position of the charging station.

The flat entrance area of the charging station must face to the right.

The charging station can be placed in 2 ways:

The charging station must be placed on a completely flat surface and there needs to be a straight stretch of at least 1 metre in front of and behind the charging station to ensure the robotic mower has the correct entry to the charging station. It is important that you observe this requirement.

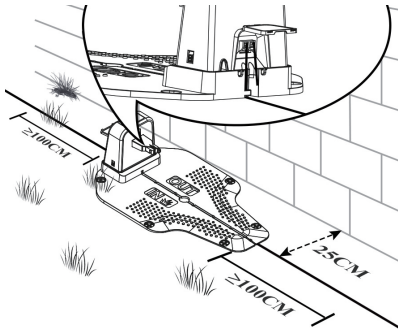

BOUNDARY WIRE

Connecting the boundary wire

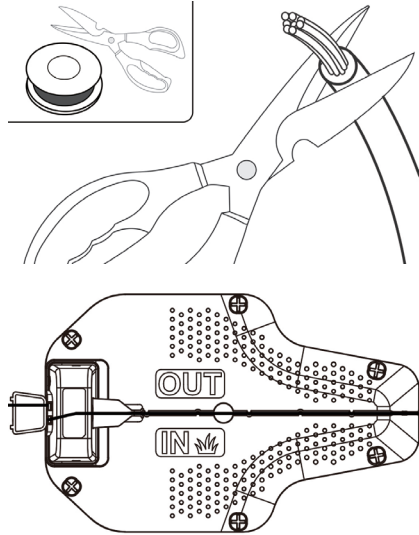

Strip approximately 10mm from one end of the boundary wire and insert it in the red terminal (OUT), then guide the boundary wire through the slot under the charging base plate.

After laying the boundary wire for the working area loop, please remove any unnecessary excess wire. (Extra wire stored behind the charging station can cause interference, leading to malfunction of the mower). Strip approximately 10mm from the other end of the boundary wire and insert it into the other wire terminal, which is the "IN" side marked in black.

Placing the boundary wire

When laying the boundary wire, use the distance gauge to keep a 25cm space between the wire and perimeter. Each wire peg should be placed around 80cm apart, use the provided distance gauge to ensure proper installation. If the ground is uneven, the peg density can be increased appropriately.

NOTE: the maximum permitted length for the boundary wire is 300m.

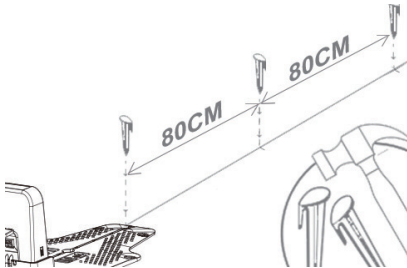
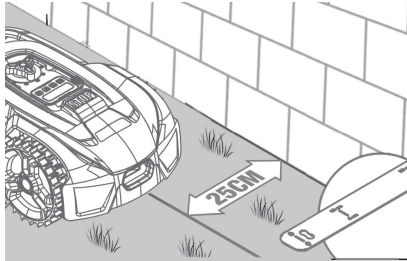

If an obstacle is level with ground and safe for mower to run over, such as a driveway or sidewalk, then only 8cm of space is needed between it and the boundary wire.

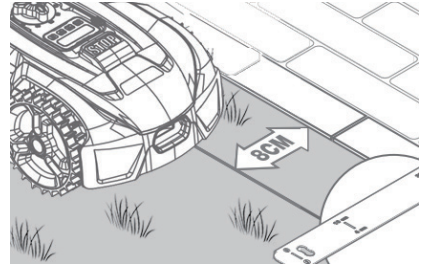
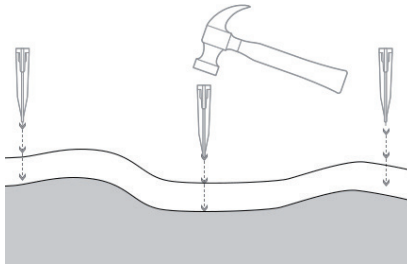

Island setting and narrow channel size requirements

NOTE: If you don't want the mower to enter specific areas of your lawn, such as flower beds, shrubs, or trees, you can create an "island" with the boundary wire. As illustrated below, the mower can pass through narrow passages that are at least 0.8 meters wide.

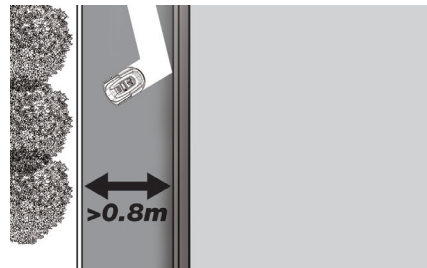

Ensure the boundary wire is perfectly straight in each corner, and all angles formed by the boundary wire are 90° or larger.

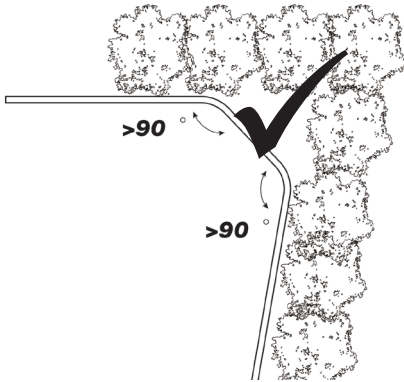
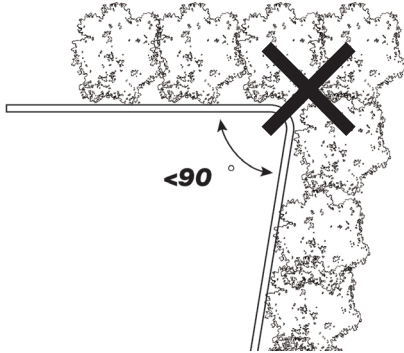

Slopes

NOTE: Your mower has the ability to safely climb slopes up to 25% (14°).

How to calculate the slope of your lawn:

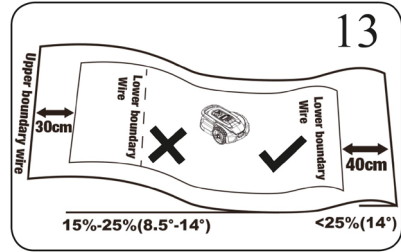
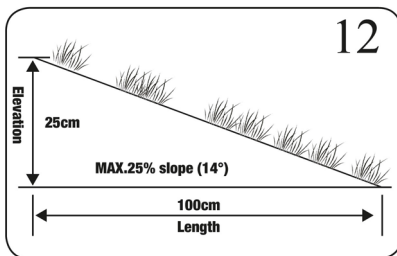

The boundary wire on slopes as shown in the figure 12,13.

Connect charging base to the power source

Plug the power supply into the voltage socket. If the boundary wire is laid out correctly, the LED light on the charging base will turn on and remain a steady green. Refer to the LED status grid below to ensure that the connection is okay.

NOTE!: The transformer must not be placed on the ground, as it can be exposed to moisture and affect the lifespan of the power supply.

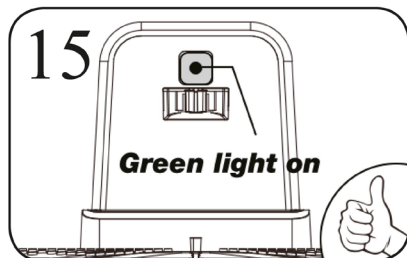
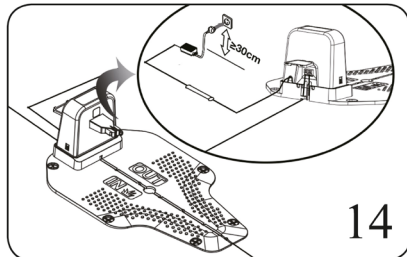

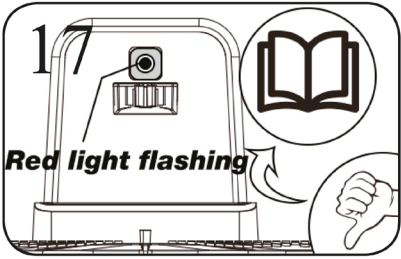
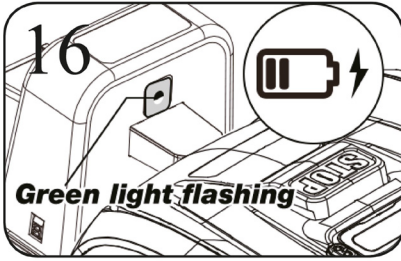

	LED	DESCRIPTION
1	Green light	The boundary wire is correctly installed and the robot is fully charged.
2	No light	There is no power. Check that the power supply is correctly mounted on the charging station and plugged into an outlet.
3	Flashing green light	The robotic mower is charging
4	Flashing red light	The boundary wire is not correctly installed in the red/black connector or there is a break somewhere on the boundary wire. Check any cable joints.

QUICK USE

After the boundary wire installation, you can start using the robotic mower. (Please refer to the Installation Guide for boundary wire installation).

1) Press POWER ON/OFF until the robotic mower turns on. For the first use, input the default PIN code of '0000' by pressing OK four times when the number 0 is blinking. (The PIN code can be changed, please refer to "Setting the PIN code" in the Installation Guide).







NOTE: The robotic mower will turn off if it does not receive any input within 30 seconds after it is turned on.

2) Press START, then press OK to start mowing.

3) Press HOME then OK and the robot will return to the charging station.

The robotic mower will work continuously until reaching low battery power level and then it will return to the charging base. Once charging is complete, the robotic mower will either resume mowing or stay in the charging base, depending on the mowing schedule.

SETTING THE PIN CODE

To change the PIN, press  and  at the same time for 3 seconds. The  icon will now light up and 'PIN 1' will appear on the display. You will now need to enter the old PIN, which you do by using  or  and  to confirm each number until the old PIN is entered. 'PIN 2' will now appear on the display and the new PIN is ready to be entered in the same way as the old PIN (in the picture example below it is 1234).

When the new PIN is entered and  appears on the display, the new PIN has been saved.









PROGRAMMING

Tip:

Programming the year, date and time can also be done by connecting the robot to the app rather than via the display on the robot. When connected via the app, the time and date are set automatically. See the section 'Setting up the app'.

Start by setting the year, date and time, as this is the basis for programming

The setting starts with year, date and finally time. To enable year, date and time setting, press on  for 5 seconds until the  icon lights up and the numbers in the display flash, then set the year using  or  and  to confirm each number until the year is set correctly. The same procedure is used for date and time.



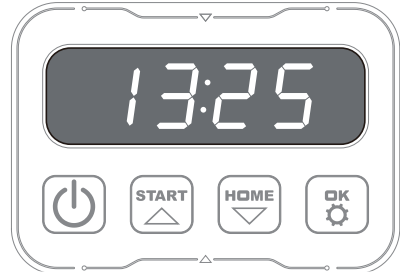



Note however that the date setting always starts with the month and then the day. In the picture example below, the date is August 25 (08.25). When the year, date and time are saved,  appears on the display.



CHANGING THE START TIME AND CUTTING TIME





Tip:

Programming start times and cutting times is easier to do via the app than the display on the robot. See section 'Using the app'.

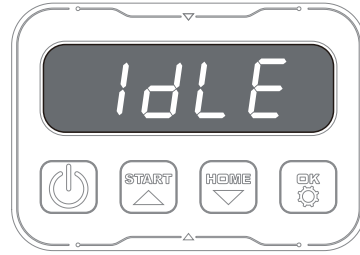
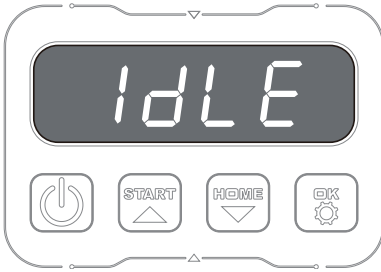
By default, the robot is set to start at 9.00, but you can change this start time by pressing  and  down at the same time for 3 sec. A new start time can then be given by using  or  and  to confirm each number until the new start time is set. When the new start time is saved,  will appear on the display and you will hear a beep sound. In the example below, the new start time is set to 13.25.









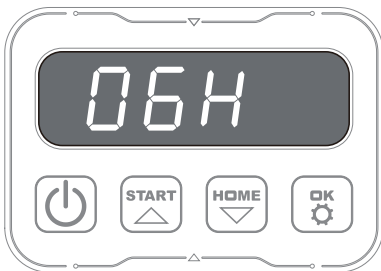



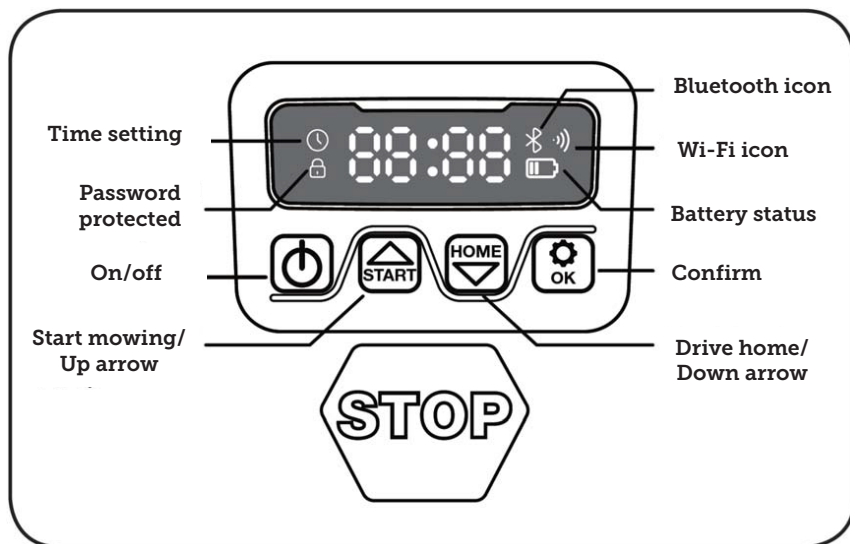

By default, the robot is set to run 8 hours every day. Cutting time can be changed to anywhere between 1-24 hours. This is done by pressing  for 3 seconds. Then new cutting time can be set by pressing  or  and  to confirm the new time (number of hours). When the new cutting time is set and saved,  will appear on the display and you will hear a beep sound. In the example below, new cut time is set to 6 hours (06H).

General: When the display reads , it means that the robot is ready and everything is in order.



DESCRIPTION OF DISPLAY



	ON/OFF button: For each press, the robot will either turn on or off (hold down)
	Start button: The robotic mower will start its mowing cycle when this button is activated (followed by 'OK'). The button also functions as an up arrow.
	Home button: The robot will drive back to the charging station when this button is pressed (followed by 'OK'). The button also functions as a down arrow.
	OK button: This is used to confirm selections.
	Wi-Fi signal icon
	Time setting icon
	Password setting icon
	Battery icon
	Bluetooth icon

INSTALLING THE APP

The robot is an IOT (internet of things) device. To use all the functions and keep its software updated, the corresponding APP must be downloaded and the robot connected to a smartphone via Wi-Fi 2.4 GHz or Bluetooth 4.0.

Download the app

First, download the free robot app 'robotic-mower connect'. It can be used on iPhones (with iOS 11 or higher) or Android phones (version 4.4.2 or higher).

You can also scan the QR code below with your mobile phone's camera. This brings you to a website (the camera displays a link, which you should press on), then press the 'Install' button on the website that appears. This will take you to the correct app in either App Store or Google Play:



BEFORE CONNECTING TO THE ROBOT

Make sure you have:

- Your Wi-Fi network name and password
- The robotic mower's serial number (SN), which can be found on the sticker on the back of the machine. You can also scan the serial number's QR code with your mobile phone's camera. The QR code is in the middle of the label (far left)

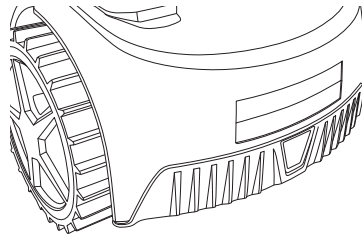

Check your Wi-Fi settings

- The robotic mower only works with 2.4 GHz.
- Make sure your robot and your phone are on the same Wi-Fi frequency (2.4 GHz). (Many home networks have both a 2.4 GHz and 5 GHz frequency. If you are not sure, please contact your internet provider).
- Make sure the distance between your lawnmower, phone and router is as close as possible during connection (within 10 m should be OK in most cases).

SETTING UP THE APP

1. Open the app and press 'Register'
2. Enter your email address and press the 'Send' button to receive a verification code. Then enter the code (within 30 min) and choose a password, which is entered twice. Finally, press the 'Register' button

Setup and connection

Setup can be done in 2 ways. Via QR code or manually

Connection via QR code

1. To add your robot, tap on the circle with (+) in the middle of the screen.
2. Then scan the QR code on the sticker on the back of the robot – far left. (The robot must be switched on, as must Bluetooth and Wi-Fi on your mobile phone) Accept that the app can access

your camera and location.

3. The app will now try to connect, which may take a few minutes.
4. The serial number is now displayed. Enter the PIN code for the robot. The code is set to 0000 by default, but if you have manually selected another PIN code via the robot's display, you'll need to use that one.
5. Select Wi-Fi network (2.4 GHz only) and enter the network password.
6. The robot has now been added and will appear in the 'Devices' overview. A Wi-Fi icon will also light up on the robot's display.
7. You can finally name the robot (this can also be changed under 'Settings')

More robots can be added if more than one robot is needed

Register

09:01 [status bar icons]

Register

Please enter your email address

please enter verification [Send](#)

Please enter password

Please confirm your password

1) Your password must be between 8 and 20 characters. 2) Your password must contain at least one uppercase or one lowercase letter. 3) Your password must contain at least one number digit. (ex. 0, 1, 2, 3, etc.)

[Register](#)

Already have an account? [Login here](#)

User Agreement/Privacy Policy

Create login

09:00 [status bar icons]

Log in

Please enter your email address

Please enter password

[Log in](#)

[Forgot password](#)

Don't have an account? [Register](#)

or

[f](#) [G](#)

User Agreement/Privacy Policy

Add device

09:21 [status bar icons]

Devices

No devices yet, please add

[Add devices](#)

Scan QR on robot

09:24 [status bar icons]

Add devices Photos

Place QR code inside the box

Please check whether the robot is turned on, whether your phone's Bluetooth is turned on, whether the Wi-Fi signal exists.

[connect via Bluetooth](#)

Wait for connection

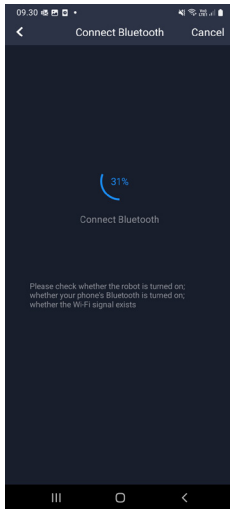

Enter 0000 in password

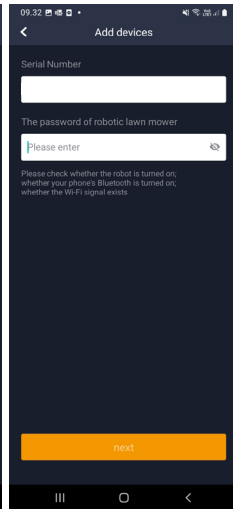

Select network and enter password

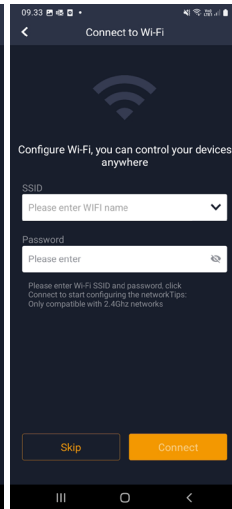

The robot is added

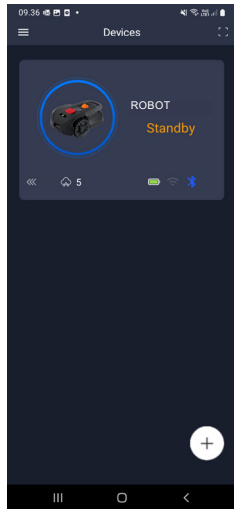

GB

Manual connection (without QR code)

1. Stand next to the robot while it is switched on.
2. Tap on the circle with (+) in the middle of the screen.
3. Then press the 'Manually pairing Bluetooth devices' button at the bottom of the screen
4. A list of Bluetooth devices appears. Select 'Mower_XXXXXX'
5. The serial number is now displayed. Enter the PIN code for the robot. The code is set to 0000 by default, but if you have manually selected another PIN code via the robot's display, you'll need to use that one.
6. Select Wi-Fi network (2.4 GHz only) and enter the password for the network.
7. The robot has now been added and will appear in the 'Devices' overview. A Wi-Fi icon will also light up on the robot's display.

8. You can finally name the robot (this can also be changed under 'Settings')

Controlling the robot on a secondary mobile phone

If you want another mobile phone to be able to control the robot, you can do this by sharing the device:

1. First, install the robot app on the other mobile phone.
2. Go to the overview (Devices) of the mobile phone that the robot is connected to.
3. Hold your finger on the robot's name and swipe left.
4. Click on 'Share'. A QR code will then appear.
5. Select the round circle with (+) on the other mobile phone and scan the barcode. The robot will now be added here as well. The original phone (owner) can stop sharing the robot with others at any time without their approval.

In this case, select 'Stop sharing' and confirm.

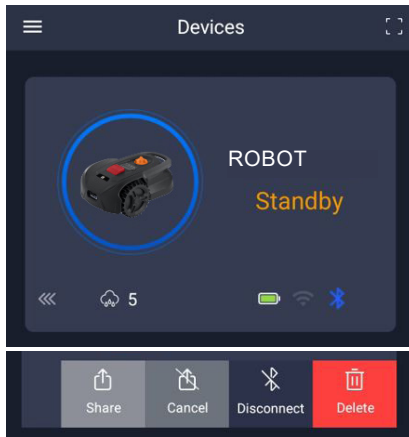

NOTE: when the mower moves to an area of your lawn with poor or no Wi-Fi signal, instructions sent from the app are only executed when the mower returns to an area with good Wi-Fi signal. The Bluetooth icon will only light up when the phone is near the robot and connected. The robot can be controlled over Wi-Fi even if you are away from home, if the coverage is OK.

USING THE APP

Using the app provides extended functions compared to operating via the robot's display. The main features are listed here.

Home

After logging in and tapping on the robot icon, you will find yourself on the home screen, where you can see the robot, its battery status, whether it has a Wi-Fi/Bluetooth connection and whether the robot is in standby or active mode.

Further down the screen you will see 3 round buttons: RETURN – WORK – STOP

- If the robot is running and you want it to go home, first press STOP and then 'RETURN'.
- To start the robot manually, first press STOP (so that the WORK button turns white) and then 'WORK'.
- In general, you need to press the STOP button first before selecting RETURN or WORK.

Note: Due to safety regulations, the robot mower cannot resume cutting grass remotely if it has stopped and is not located in its charging station. Please either manually move the mower to the charging station or send it back by pressing the "HOME" button.

Battery mode

Note that the battery level will typically show 9X% (and not 100%) and that it will slowly decrease. This is quite normal and is done to protect the battery and prolong its lifetime (it is not optimal for the battery to be 100% charged all the time).

The charging station will start charging the battery when it gets below 90%.

Schedule

Under 'schedule' you can see scheduled cutting times and set when the robot should run.

- Press 'Edit' to edit the schedule.
- Tap on the day of the week you want to set the robot to run.
- Then select the start and end times and press 'Confirm'.
- Edge trimming: You can put a blue tick in the top line 'edge' (under 'Edit') if you want the robot to trim the edges the first time it starts. The robot will then follow the boundary wire all the way around and cut along it (note that the robot will still leave an uncut edge of grass, as the blade cannot cut all the way to the edge for safety reasons). If you start the robot manually via START + OK on the display, the

robot will not trim the edges.

- To avoid the mower leaving tracks, it is recommended that you only select 'edge' a few days a week.
- Once a schedule is defined (orange) you can also change the start/end time by pressing 'Edit' and holding your finger down on the orange area and then swiping up or down.
- Press 'Save' when the schedule is complete.

If you have a large lawn, the robot needs to run more often than if the lawn is smaller. If your lawn is close to the robot's maximum capacity (500 m²), it will probably need to run every day for longer periods. The layout of the lawn also has an impact on how much the robot has to run to keep the grass down. A single square lawn without obstacles is faster to cut than a lawn with narrow passages and many obstacles, as the robot needs more time to stop and change direction.

It is recommended that you try it out and see the result. The robot should not drive more than necessary to avoid tracks in the lawn. During the growing season and when it rains a lot, it needs to be run more often. In dry periods it should run less.

In some periods, the grass is damp at the start and end of the day. Afternoon is typically the best time.

Home screen

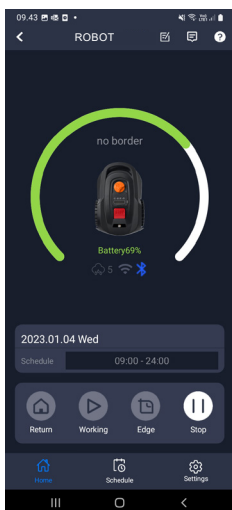

Schedule overview

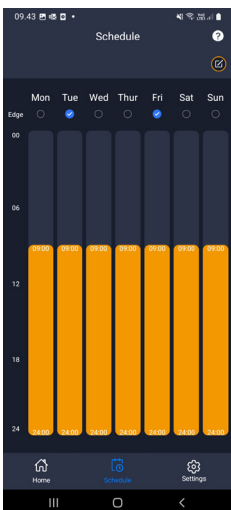

Set edge trimming

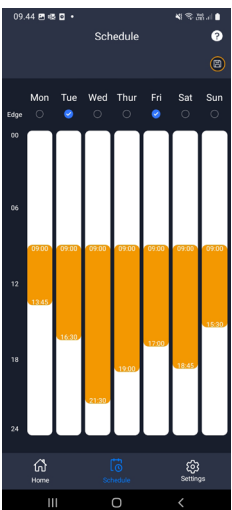

Set time

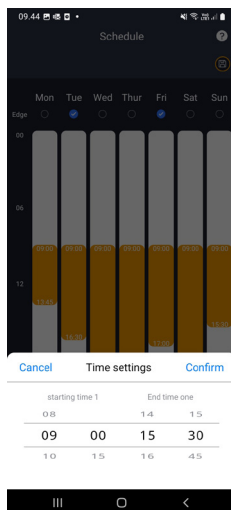

Settings

Under settings, there are several important features to look at.

Rain delay:

The robot has a rain sensor on the top, which is activated by default.

When the rain sensor on the robot detects water, the robot will stop cutting grass and return to the charging station and wait 3 hours (from the last drop of water detected) before continuing, provided it is still within the scheduled time for the robot to run. Waiting time is 3 hours by default, but can be adjusted in hours and minutes. If the waiting time is adjusted, this is confirmed by pressing 'Save'. If 00H 00M is selected or the function is switched off, the robot will cut grass even if it rains.

Firmware update

This menu item allows you to update the robot firmware

Press the 'Checking for updates' button. If there is an update, this will pop up and ask you to confirm its installation. Tap on 'CONFIRM'.

The update will be downloaded to your phone (this can take a few minutes) and will be sent to the robot if it is within the Wi-Fi signal range. The app shows when this has been completed.

Device parameters:

This menu contains the device information (model name and serial number). Here, it is possible to change the name of the robot.

Wi-Fi settings:

Here you can connect the robot to a new Wi-Fi network.

Settings

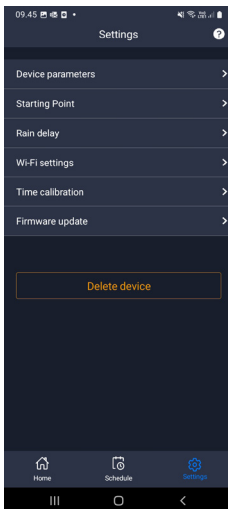

Search for update

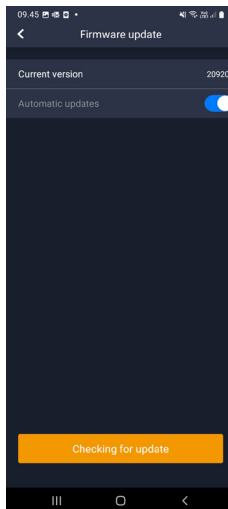

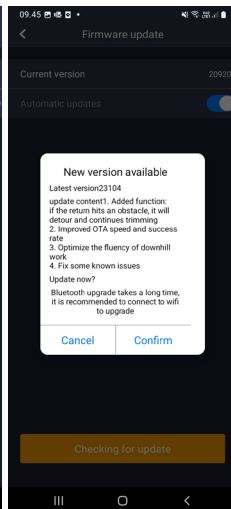

Confirm update

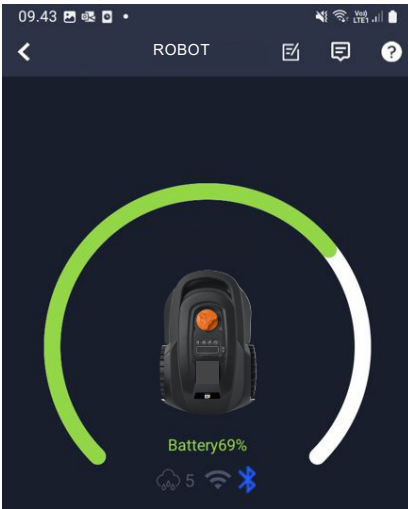



Change language

The language is set to the mobile phone language as standard, but if this is not available, English is the default. This can be changed under the  menu in the top-right corner under 'App Settings' 

Log in app

The app's home screen contains a log that records everything the robot does every day. If something unexpected happens, it can be a good idea to see what is registered here.

THE ROBOT'S FUNCTIONS

Basic operating principles of the robot lawnmower

The robot lawnmower selects the driving pattern randomly. This means that it does not follow any particular pattern, but simply moves randomly around the garden. The advantage of this is that over a period of one week's mowing, it will reach the entire lawn area within the boundary wire.



Driving to the charging station

When the battery is discharged, the robot lawnmower will search for the nearest boundary wire and then automatically drive (without mowing) counter-clockwise back to the charging station. Here, it will charge up fully and then continue its cutting cycle.

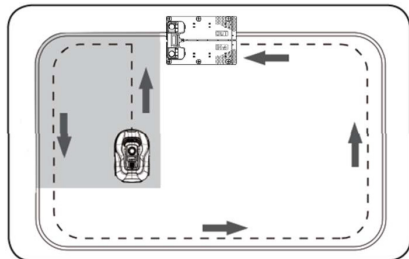

Recognising the boundary wire

When the robotic mower approaches the boundary wire, the sensors installed in the front of the cover will detect it. However, to ensure the best cutting result, the robot will run beyond the boundary wire by about 10-12 cm at the front (do not cut here).

This is important to remember when laying the boundary wire in the garden.

Stopping the robot

If you want to stop the robotic mower while it is mowing or returning to the charging station, the red STOP button must be activated/depressed.

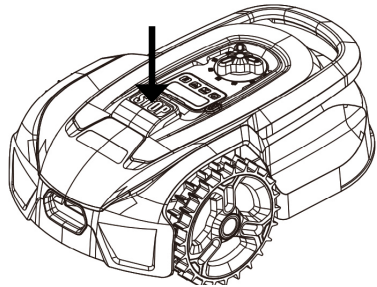

Adjusting the cutting height

The robotic mower's cutting height can be adjusted from 20 to 50 mm.

If the grass is higher than 50 mm when the robot is installed, you will need to mow the grass with a regular mower first. Otherwise, there will be too much load on the robot's blades, resulting in very poor cutting results, and the machine will get stuck easily.

It is recommended that you start by setting the cutting height to max. (50 mm) and gradually lower the cutting height over a few days until the desired grass height is achieved.

The cutting height is set by pressing the STOP button (if the robot is running). When the robot is stationary,

the cutting height can be adjusted by turning the height adjustment knob on top of the robot (see picture).

The robotic mower can cut grass when it is wet, but this will lead to more grass accumulating on the underside of the robot, more friction on the blades, louder noise and more risk of it getting stuck. Clean the grass away with a soft brush.

(ALWAYS switch off the robot completely before working on the blades)

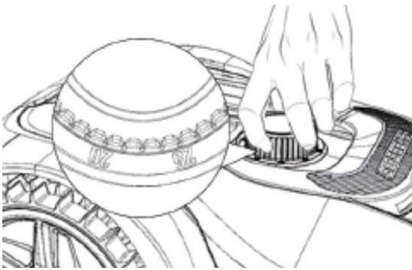

Cutting restrictions for the robot lawnmower

If you and your neighbour both have a robot lawnmower, it is important that there is a minimum of 1 metre between the boundary wires to avoid interference between the cable signals.

It is also important that the charging station is set up at least 10 metres from the neighbouring boundary wire.

If your neighbour has a robot lawnmower from another manufacturer, you may need to keep a distance of 2 metres from the neighbour's boundary wire to avoid interference.

RAIN SENSOR

The robot has a built-in rain sensor. If it detects water, the robot will stop cutting grass and return to the charging station and wait 3 hours. The rain sensor settings can be adjusted inside the app. See the section 'Using the app'.

Transporting and moving the robot

Use the carrying handle to transport the robot.

Never carry it by the edge of the cover, as the top cover may release the robot and it will fall to the ground.

It is recommended that robot lawnmowers are transported over long distances in their original packaging. This is also good to have for winter storage of the robot.

When the robot needs to be moved away from the cutting area or adjusted, the large red STOP button must be activated (see picture).

When the STOP button is activated, the robot must be switched off. Press and hold the OFF button until the display goes out.

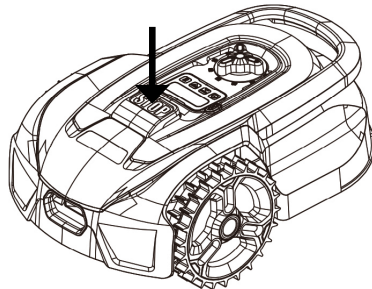

CLEANING AND REPLACEMENT OF SPARE PARTS

It is important to keep your robot lawn-mower clean to prolong its lifetime.

The robot will be able to handle slopes more easily if the wheels are clean and in good working order. The cutting result is also much better when the blades are sharp and can rotate freely (always switch off the robot completely when working with the blades).

Cleaning the plastic guards

To protect the electronics and battery of the robotic mower, do not rinse the robot with high-pressure cleaner.

It is recommended that you use a soft brush to remove grass and other debris. If necessary, use a water sprayer or damp cloth to dissolve dirt.

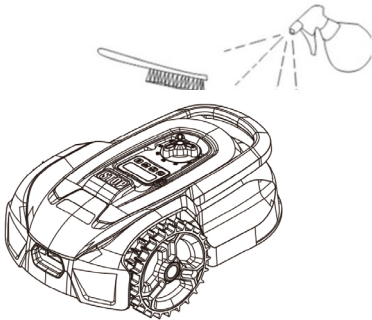

Cleaning the underside

Wear work gloves for safety! At least once a month, you will need to clean the underside of the robotic mower, especially the blades.

Remember to start by switching off the robot.

Lay the robot on its side on a soft surface (e.g. lawn) to avoid scratching the mower deck.

Use a soft brush or plastic scraper to clean off grass and ensure a good

cutting result. Regular cleaning also reduces cutting noise and vibrations.

- Check that the blade shield can rotate freely.
- Check that the blades can rotate freely.
- Check that the front wheel can turn and rotate freely.

Important! Regular cleaning is essential for the robot to work properly! Make sure you follow the cleaning advice above – and do it often. Grass easily settles everywhere and can affect the robot's sensors and functionality.

Problems caused by lack of cleaning are not covered by the warranty.

Cleaning the charging station.

Just as the robot needs to be cleaned regularly, it is a good idea to clean the charging station at the same time. Remove grass and soil from the drive plate. Cut down any grass growing around the charging station. Use manual grass shears.

Every 2 months or so, the charging contacts on the charging station and the robot should be checked and cleaned if necessary. Use some fine sandpaper or steel wool to remove any rust or oxidation on the charging plugs.

The knife blades

It is recommended that you replace all blades and screws (at the same time) after each season to ensure a good cutting result. (keep an eye on the blades and change more often if necessary). The blades are easy to change. All you need is a star screwdriver (switch off the robot before working with the blades). Unscrew the screw and remove any dirt and grass debris from the blade disc. Replace the blades with new ones and replace the screws at the same time. Make sure the blade screws are properly tightened.

Note: All 3 blades must be changed at the same time to avoid imbalance.

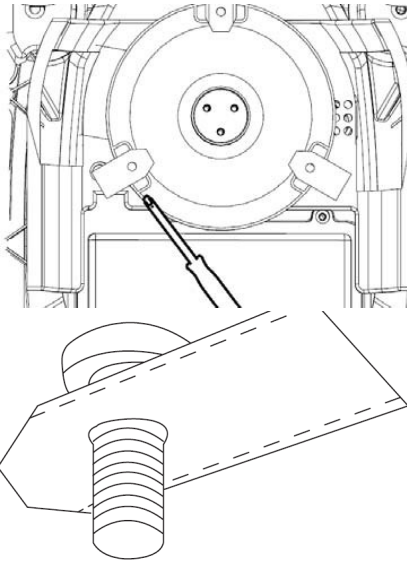

Important: Check the blade screws when turning the blades. As the blade's rotations cut into the screw, it is necessary to change the screws at the same time as the blades.

Use original blades only.

WINTER STORAGE

For the last mowing session of the year, the cutting height should not be set lower than 40 mm. If the grass is cut lower, this will weaken the root network and can lead to yellow patches.

When storing the robotic mower for the winter, it is recommended that the robot and charging station are brought inside and stored in a warm, dry place and that the robot is turned off to protect the battery. Charge the robotic mower's battery via the supplied charging station before bringing the robot in for the winter.

The robot lawnmower battery is a maintenance-free lithium battery with an estimated lifetime of up to 3-5 years, depending on use, environment and winter maintenance. The batteries do not tolerate frost!

It is recommended that you also take the charging station indoors in winter. The boundary wire must NOT be removed!

It is important to charge the robot lawnmower 1-2 times during winter storage (at least every 3 months) to ensure the health of the battery. Take the robot lawnmower and put it in the charging station. Let it fully charge for 2-3 hours (this can be done indoors). Then take the robot out of the charging station again and leave it in a warm, dry place.

If these winter charges are not followed, there is a risk that the battery will lose capacity or break completely (this is not covered by the warranty).

Check that all bolts, screws and nuts are tightened correctly, as this ensures the best working conditions for the robot. Replace worn and damaged parts.

Preparing for spring

After winter storage, it is a good idea to clean the charging plugs on the charging station and charging plates on the robot lawnmower with a stiff brush. This will improve the power connection when charging.

Ensure that the robot is fully charged and that the boundary wire is intact before using the robot.

ERROR CODES



Display	Error	Solution
E1	Mower out-side working area	<p>1. Check if the mower is inside the working area.</p> <p>If it is:</p> <p>2. Check whether the charging base is properly connected to the charger and the charger is connected to a suitable power supply. If they are properly connected, the boundary wires are clamped incorrectly and must be reversed.</p>
E2	Wheel motor blocked	<p>1. Turn the mower off and move it to an area free of obstacles. Turn mower on. Press START then OK .</p> <p>2. If the error message is still displayed, turn the power off; Turn mower upside-down and check if there is something preventing the wheels from rotating.</p> <p>Remove any obstruction, turn mower upright, turn power on. Press START then OK.</p>
E3	Blade disc blocked	<p>1. Turn the mower off.</p> <p>2. Turn mower upside down and check if there is something preventing the blade disc from rotating.</p> <p>3. Remove any obstruction.</p> <p>4. Turn mower upright and take it to an area with short grass or adjust the cutting height.</p> <p>5. Turn mower on. Press START then OK.</p>
E5	The mower is lifted up	<p>1. Turn mower off.</p> <p>2. Take mower to an area in your lawn free of obstacles</p> <p>3. Turn mower on. Press START then OK .</p> <p>4. If the error message is still displayed; turn power off; turn mower upside-down. Check if there is something preventing the front wheel-axle sliding.</p> <p>5. Remove any obstruction, turn mower upright and turn power on. Press START then OK .</p>
E6	Rollover sensor has been triggered	<p>1. Turn mower upright. Press START then OK.</p>
E7	Tilt sensors has been triggered	<p>1. Turn mower off.</p> <p>2. Take mower to a flat ground in your lawn.</p> <p>3. Turn mower on. Press START then OK .</p>

Display	Error	Solution
E8	Charging docking unsuccessful	<ol style="list-style-type: none"> 1. Check the boundary wire on each side of the charging base. It should be straight for 1m without corners or obstacles to ensure proper docking. 2. The charging station must be positioned on relatively level ground. It must not be positioned on an inclined surface or anywhere that makes the base plate bend. 3. Manually dock mower in the charging base for charging. After mower is fully charged, Press START then OK.
E11	No Boundary signal	<ol style="list-style-type: none"> 1. If mower is inside the working area, check the charging station LED light. If it shows red, it means that the boundary wire is not properly connected to the clamps on the charging base. If it is properly connected to the clamps and the LED light still turns red, check if the boundary wire is interrupted.
E14	Cutting area is out of limit	<ol style="list-style-type: none"> 1. Turn mower off. 2. Rearrange the boundary wires to reduce the cut area to the declared range for this model. 3. Turn mower on. Press START then OK.
BP	Battery pack temperature protection	<ol style="list-style-type: none"> 1. Check the battery temperature. If the temperature is too high, wait until the temperature has cooled down. If the temperature is too low, wait until the temperature is above 5°C, Press START then OK . 2. If the error message is still displayed, replace the battery. Restart mower. Press START then OK . 3. If the error repeatedly occurs, contact a service agent for help.
EE	Error unknown	<ol style="list-style-type: none"> 1. Restart mower. Press START then OK. If the error message is still displayed, contact a service agent for help.
LOCK	Repeatedly entering the wrong password	<ol style="list-style-type: none"> 1. Turn the lawnmower on and leave it switched on for at least 10 minutes. 2. The password can be re-entered after 10 minutes. 3. Contact customer services if you have forgotten your password.

If the robot has run out of power and cannot be started, manually lift it back into the charging station and charge it before attempting troubleshooting. For other error codes, disconnect the power and restart the robot.

Whatever problem occurs, it is always recommended that you first try restarting the robot and see if that fixes the issue. Turn off the robot, wait 10 seconds and then switch it on again

For further assistance and troubleshooting, contact Schou's service department.

	
Servicecenter	Servicecenter
robotservice@schou.com	robotservice@schou.com

ABOUT THE WARRANTY

The warranty will be void:

If the robotic lawnmower has been used incorrectly, has not been maintained correctly, has been modified, rebuilt or otherwise changed, has been repaired by someone other than an authorised service centre, or has been exposed to thunderstorms.

If non-original SCHOU spare parts and accessories have been used with the robotic lawnmower.

If the robotic lawnmower has been used commercially, including for hire.

The warranty does not cover:

Normal wear or damage caused by foreign bodies or accidents.

Wear and tear of parts (e.g. blades, cutting disk, boundary cable, pegs, connector, etc.), even if the robotic lawnmower has been used in accordance with the instructions.

Incorrect or unauthorised maintenance and handling.

Damage and errors due to overload.

Limited warranty:

The battery is covered by a 12-month warranty.

This only applies to the original battery supplied with the robotic lawnmower, or an original battery of the same model number as the original battery. The robotic lawnmower's back-up battery is also covered by the 12 month warranty.

EU DECLARATION OF CONFORMITY

Manufacturer:

Company name	Coop Norge SA - faghandel
Address	Regnbueveien 5
Postal code	N-1405
City	Langhus
Country	Norway

Authorized representative:

Company name	Schou Company A/S
Address	Nordager 31
Postal code	6000
City	Kolding
Country	Denmark

This declaration of conformity is issued under the sole responsibility of the manufacturer and herewith declares that the product

Product identification:	Product: ROBOTIC LAWNMOWER 500SQM Input: 15W, 100-240V [~] , 50/60Hz Output: 20V , 0,6A Brand Name: 365 Item no.: 104971
--------------------------------	--

**is in conformity with the provisions of the following EC directive(s)
(including all applicable amendments)**

Reference Number(s)	
2006/42/EU	2011/65/EU w/Ammend.
2014/30/EU	2014/35/EU
2014/53/EU	2000/14/EC
2023/1542/EU	

References of standards and/or technical specifications applied for this declaration of conformity, or parts there of:

Harmonized Standard Number(s)	
EN IEC 63000:2018	EN 50636-2-107:2015/A3:2021
EN 60335-1:2012/A15:2021	EN 55014-1:2017/A11:2020
EN IEC 55015:2019/A11:2020	EN 61000-3-2:2014
EN 61000-3-3:2013	EN 60335-2-29:2021/A1:2021
EN 62233: 2008	

Other standards and/or technical specifications :

Standard or technical procedure	
EN IEC 55014-1:2021	EN IEC 55014-2:2021
EN IEC 61000-3-2:2019+A1: 2021	EN 61000-3-3:2013+A1:2019+A2:2021
Notified Body:0413 Intertek SEMKO AB, Torshamnsgatan 43, 164 22 Kista, Sweden Cert: SE-RED-2301035 Ed.1	
EN 301 489-1 V2.2.3	EN 301 489-3 V2.3.2
EN 301 489-17 V3.2.4	EN 303 447 V1.1.1
EN 300 328 V2.2.2	

(1) Where appropriate, the applicable parts or clauses of the standard or the technical specification should be referenced.

Signed for and on behalf of the manufacturer by:

Kolding 11/11/2024

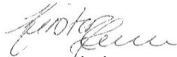

Kirsten Vibeke Jensen
CSR & Compliance Manager

Environmental information



Electric and electronic equipment (EEE) contains materials that could be dangerous and harmful to human health and the environment if the electrical and electronic waste (WEEE) is not properly disposed of. Products (and batteries if included) marked with the crossed-out waste bin are electrical and electronic equipment. The crossed-out waste bin symbolises that the device must not be disposed of at the end of its service life together with household waste but must be disposed of separately.



SERVICE CENTRE

Note: Please provide the product model number in connection with all inquiries. The model number is shown on the front of this manual and on the product rating plate.

www.schou.com

Manufactured in China

Manufacturer:

Coop Norge SA

Regnbueveien 5,
N-1405 Langhus – Norge

Tel.: 64 87 50 00 – www.coop.no

All rights reserved. The content of this manual may not be reproduced, either in full or in part, in any way by electronic or mechanical means, e.g. photocopying or publication, translated or saved in an information storage and retrieval system without written permission from Coop Norge SA.

SMART

365*